



**LED CRYSTAL®**

СОДЕРЖАНИЕ	стр.
СВЕТОДИОДНАЯ ЛЕНТА .....	02
ИСТОЧНИКИ ПИТАНИЯ .....	46
СВЕТОДИОДНЫЕ СВЕТИЛЬНИКИ .....	62
АЛЮМИНИЕВЫЙ ПРОФИЛЬ .....	73
СЕНСОРНЫЕ ВЫКЛЮЧАТЕЛИ .....	102
LED КОНТРОЛЛЕРЫ .....	114
LED КОННЕКТОРЫ .....	123
РЕКЛАМНЫЕ МАТЕРИАЛЫ .....	131
ОБЩАЯ ИНФОРМАЦИЯ .....	132



СВЕТОДИОДНАЯ ЛЕНТА COB-512 LED, IP20

**CRI** CRI = 90  
индекс цветопередачи

**24V**  
напряжение

**62.5мм**  
шаг резки

**180°**  
угол свечения

**IP** IP20  
степень защиты

Артикул	Цветовая температура	Рабочее напряжение	Мощность	Количество диодов	Тип диодов	Световой поток	Размеры
LR12-COB-CW	6000K	24В	10Вт/м	512шт/м	COB	1000лм/м	5000x8x2мм
LR12-COB-NW	4000K	24В	10Вт/м	512шт/м	COB	1000лм/м	5000x8x2мм
LR12-COB-WW	3000K	24В	10Вт/м	512шт/м	COB	900лм/м	5000x8x2мм

ГАБАРИТНЫЕ РАЗМЕРЫ

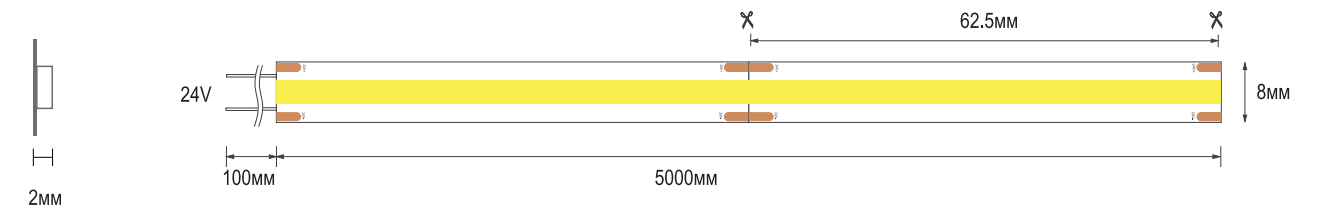

- при подключении к источнику питания необходимо строго соблюдать полярность «+» и «-»
- мощность источника питания должна быть на 15-20% больше потребляемой мощности подключаемой ленты
- разрезать ленту необходимо строго по меткам, для этого на ленте имеются условные обозначения
- не рекомендуется последовательное подключение лент общей длиной более 5000мм

СВЕТОДИОДНАЯ ЛЕНТА 2835-60 LED, IP20

**CRI** CRI = 85  
индекс цветопередачи

**12V**  
напряжение

**50мм**  
шаг резки

**120°**  
угол свечения

**IP** IP20  
степень защиты

Артикул	Цветовая температура	Рабочее напряжение	Мощность	Количество диодов	Тип диодов	Световой поток	Размеры
LR1-CW	5500-6000K	12В	4.8Вт/м	60шт/м	2835	15-18лм/д	5000x8x1.2мм
LR1-NW	4000-4500K	12В	4.8Вт/м	60шт/м	2835	15-18лм/д	5000x8x1.2мм
LR1-WW	2700-3000K	12В	4.8Вт/м	60шт/м	2835	15-18лм/д	5000x8x1.2мм

ГАБАРИТНЫЕ РАЗМЕРЫ

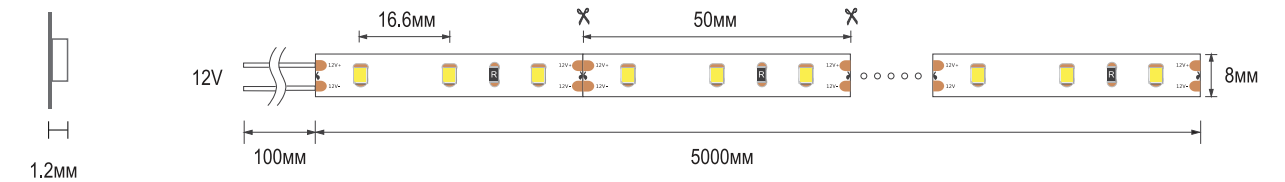

- при подключении к источнику питания необходимо строго соблюдать полярность «+» и «-»
- мощность источника питания должна быть на 15-20% больше потребляемой мощности подключаемой ленты
- разрезать ленту необходимо строго по меткам, для этого на ленте имеются условные обозначения
- не рекомендуется последовательное подключение лент общей длиной более 5000мм



СВЕТОДИОДНАЯ ЛЕНТА 2835-60 LED, IP20

**CRI** CRI = 85  
индекс цветопередачи

**12V**  
напряжение

**50мм**  
шаг резки

**120°**  
угол свечения

**IP** IP20  
степень защиты

Артикул	Цвет свечения	Рабочее напряжение	Мощность	Количество диодов	Тип диодов	Световой поток	Размеры
LR1-R	Красный	12В	4.8Вт/м	60шт/м	2835	15-18лм/д	5000x8x1.2мм
LR1-G	Зеленый	12В	4.8Вт/м	60шт/м	2835	15-18лм/д	5000x8x1.2мм
LR1-B	Синий	12В	4.8Вт/м	60шт/м	2835	15-18лм/д	5000x8x1.2мм
LR1-RGB	RGB	12В	4.8Вт/м	60шт/м	2835	15-18лм/д	5000x8x1.2мм

ГАБАРИТНЫЕ РАЗМЕРЫ

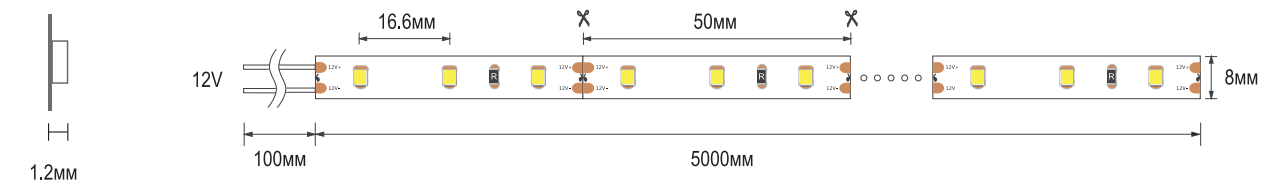

- при подключении к источнику питания необходимо строго соблюдать полярность «+» и «-»
- мощность источника питания должна быть на 15-20% больше потребляемой мощности подключаемой ленты
- разрезать ленту необходимо строго по меткам, для этого на ленте имеются условные обозначения
- не рекомендуется последовательное подключение лент общей длиной более 5000мм



СВЕТОДИОДНАЯ ЛЕНТА 2835-120 LED, IP20

**CRI** CRI = 85  
индекс цветопередачи

**12V**  
напряжение

**25мм**  
шаг резки

**120°**  
угол свечения

**IP** IP20  
степень защиты

Артикул	Цветовая температура	Рабочее напряжение	Мощность	Количество диодов	Тип диодов	Световой поток	Размеры
LR2-CW	5500-6000K	12В	9.6Вт/м	120шт/м	2835	15-18лм/д	5000x8x1.2мм
LR2-NW	4000-4500K	12В	9.6Вт/м	120шт/м	2835	15-18лм/д	5000x8x1.2мм
LR2-WW	2700-3000K	12В	9.6Вт/м	120шт/м	2835	15-18лм/д	5000x8x1.2мм

ГАБАРИТНЫЕ РАЗМЕРЫ

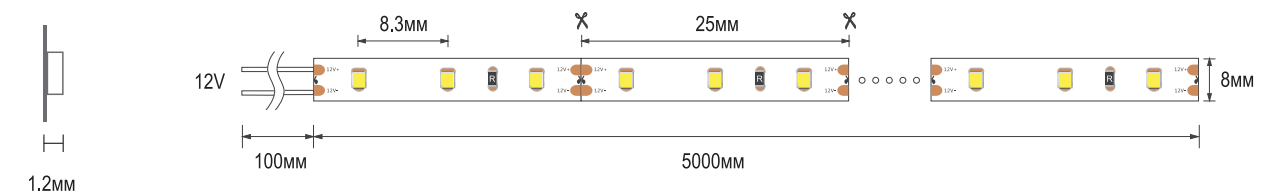

- при подключении к источнику питания необходимо строго соблюдать полярность «+» и «-»
- мощность источника питания должна быть на 15-20% больше потребляемой мощности подключаемой ленты
- разрезать ленту необходимо строго по меткам, для этого на ленте имеются условные обозначения
- не рекомендуется последовательное подключение лент общей длиной более 5000мм



УЗКАЯ СВЕТОДИОДНАЯ ЛЕНТА 2835-120 LED, IP20

**CRI = 85**  
индекс цветопередачи

**12V**  
напряжение

**25мм**  
шаг резки

**120°**  
угол свечения

**IP20**  
степень защиты

Артикул	Цветовая температура	Рабочее напряжение	Мощность	Количество диодов	Тип диодов	Световой поток	Размеры
LR8-CW	5500-6000K	12В	9.6Вт/м	120шт/м	2835	15-18лм/д	5000x5x1.2мм
LR8-NW	4000-4500K	12В	9.6Вт/м	120шт/м	2835	15-18лм/д	5000x5x1.2мм
LR8-WW	2700-3000K	12В	9.6Вт/м	120шт/м	2835	15-18лм/д	5000x5x1.2мм

ГАБАРИТНЫЕ РАЗМЕРЫ

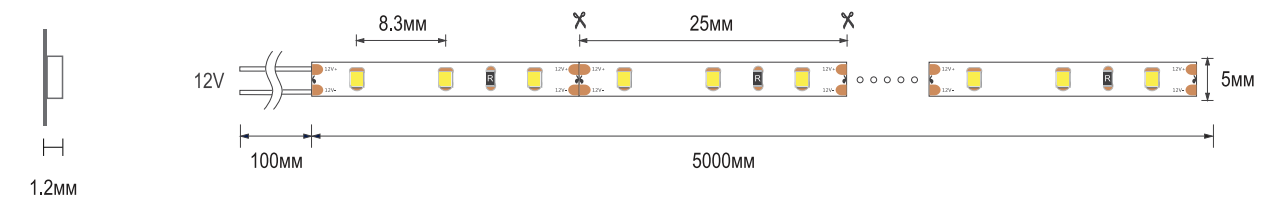

- при подключении к источнику питания необходимо строго соблюдать полярность «+» и «-»
- мощность источника питания должна быть на 15-20% больше потребляемой мощности подключаемой ленты
- разрезать ленту необходимо строго по меткам, для этого на ленте имеются условные обозначения
- не рекомендуется последовательное подключение лент общей длиной более 5000мм

СВЕТОДИОДНАЯ ЛЕНТА 2835-144 LED, IP20

**CRI = 85**  
индекс цветопередачи

**24V**  
напряжение

**42мм**  
шаг резки

**120°**  
угол свечения

**IP20**  
степень защиты

Артикул	Цветовая температура	Рабочее напряжение	Мощность	Количество диодов	Тип диодов	Световой поток	Размеры
LR14-CW	5500-6000K	24В	12Вт/м	144шт/м	2835	15-18лм/д	5000x8x1.2мм
LR14-NW	4000-4500K	24В	12Вт/м	144шт/м	2835	15-18лм/д	5000x8x1.2мм
LR14-WW	2700-3000K	24В	12Вт/м	144шт/м	2835	15-18лм/д	5000x8x1.2мм

ГАБАРИТНЫЕ РАЗМЕРЫ

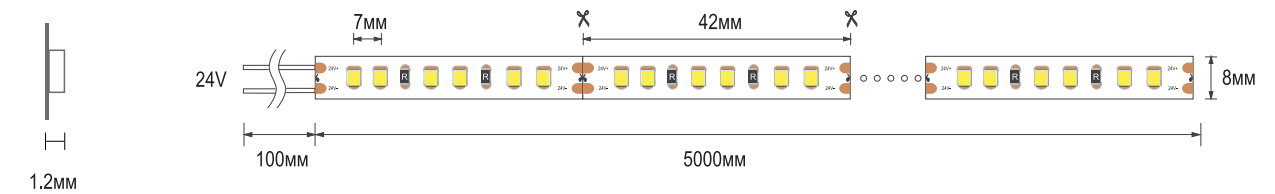

- при подключении к источнику питания необходимо строго соблюдать полярность «+» и «-»
- мощность источника питания должна быть на 15-20% больше потребляемой мощности подключаемой ленты
- разрезать ленту необходимо строго по меткам, для этого на ленте имеются условные обозначения
- не рекомендуется последовательное подключение лент общей длиной более 5000мм







СВЕТОДИОДНАЯ ЛЕНТА 2835-180 LED, IP20

**CRI = 85**  
индекс цветопередачи

**24V**  
напряжение

**33мм**  
шаг резки

**120°**  
угол свечения

**IP20**  
степень защиты

Артикул	Цветовая температура	Рабочее напряжение	Мощность	Количество диодов	Тип диодов	Световой поток	Размеры
LR18-CW	5500-6000K	24В	14.4Вт/м	180шт/м	2835	15-18лм/д	5000x8x1.2мм
LR18-NW	4000-4500K	24В	14.4Вт/м	180шт/м	2835	15-18лм/д	5000x8x1.2мм
LR18-WW	2700-3000K	24В	14.4Вт/м	180шт/м	2835	15-18лм/д	5000x8x1.2мм

ГАБАРИТНЫЕ РАЗМЕРЫ

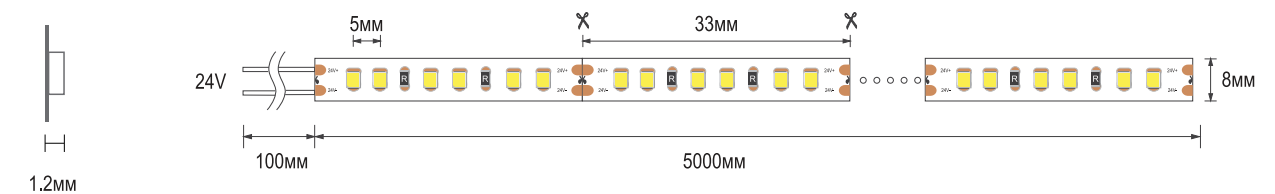

- при подключении к источнику питания необходимо строго соблюдать полярность «+» и «-»
- мощность источника питания должна быть на 15-20% больше потребляемой мощности подключаемой ленты
- разрезать ленту необходимо строго по меткам, для этого на ленте имеются условные обозначения
- не рекомендуется последовательное подключение лент общей длиной более 5000мм



СВЕТОДИОДНАЯ ЛЕНТА 2835-240 LED, IP20

**CRI = 85**  
индекс цветопередачи

**24V**  
напряжение

**25мм**  
шаг резки

**120°**  
угол свечения

**IP20**  
степень защиты

Артикул	Цветовая температура	Рабочее напряжение	Мощность	Количество диодов	Тип диодов	Световой поток	Размеры
LR7-CW	5500-6000K	24В	19.2Вт/м	240шт/м	2835	15-18лм/д	5000x10x1.2мм
LR7-NW	4000-4500K	24В	19.2Вт/м	240шт/м	2835	15-18лм/д	5000x10x1.2мм
LR7-WW	2700-3000K	24В	19.2Вт/м	240шт/м	2835	15-18лм/д	5000x10x1.2мм

ГАБАРИТНЫЕ РАЗМЕРЫ

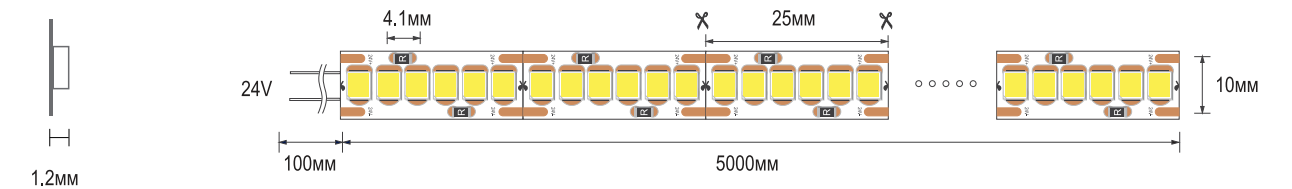

- при подключении к источнику питания необходимо строго соблюдать полярность «+» и «-»
- мощность источника питания должна быть на 15-20% больше потребляемой мощности подключаемой ленты
- разрезать ленту необходимо строго по меткам, для этого на ленте имеются условные обозначения
- не рекомендуется последовательное подключение лент общей длиной более 5000мм

СВЕТОДИОДНАЯ ЛЕНТА 2835-240 LED, IP20

**CRI** CRI = 85  
индекс цветопередачи

**24V**  
напряжение

**25мм**  
шаг резки

**120°**  
угол свечения

**IP** IP20  
степень защиты

Артикул	Цветовая температура	Рабочее напряжение	Мощность	Количество диодов	Тип диодов	Световой поток	Размеры
LR6-CW	5500-6000K	24В	19.2Вт/м	240шт/м	2835	15-18лм/д	5000x15x1.2мм
LR6-NW	4000-4500K	24В	19.2Вт/м	240шт/м	2835	15-18лм/д	5000x15x1.2мм
LR6-WW	2700-3000K	24В	19.2Вт/м	240шт/м	2835	15-18лм/д	5000x15x1.2мм

ГАБАРИТНЫЕ РАЗМЕРЫ

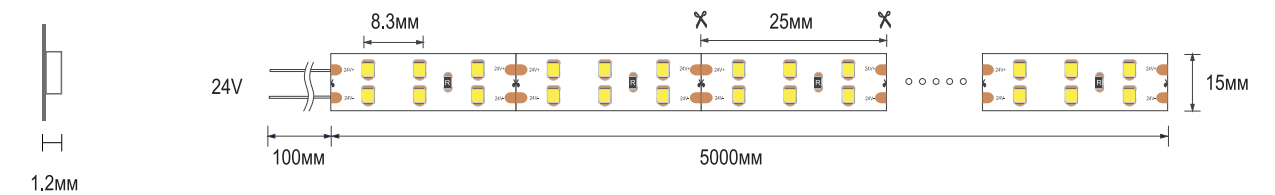

- при подключении к источнику питания необходимо строго соблюдать полярность «+» и «-»
- мощность источника питания должна быть на 15-20% больше потребляемой мощности подключаемой ленты
- разрезать ленту необходимо строго по меткам, для этого на ленте имеются условные обозначения
- не рекомендуется последовательное подключение лент общей длиной более 5000мм

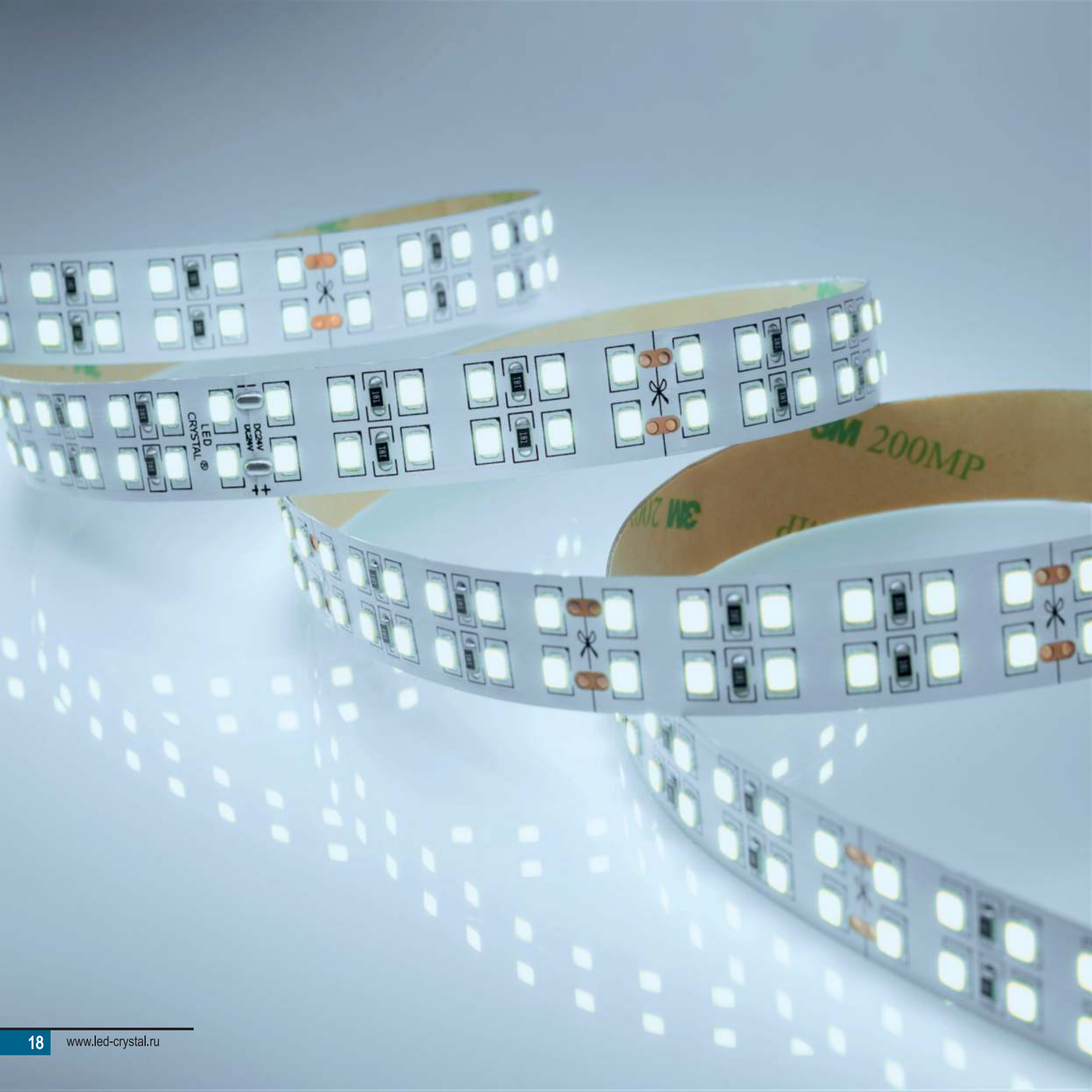



СВЕТОДИОДНАЯ ФИТОЛЕНТА 2835-240 LED, IP20

-  **CRI = 85**  
индекс цветопередачи
-  **24V**  
напряжение
-  **25мм**  
шаг резки
-  **120°**  
угол свечения
-  **IP20**  
степень защиты

Артикул	Рабочее напряжение	Мощность	Количество диодов	Тип диодов	Световой поток	Размеры
LR6-FP	24В	19.2Вт/м	240шт/м	2835	15-18лм/д	5000x15x1.2мм

ГАБАРИТНЫЕ РАЗМЕРЫ

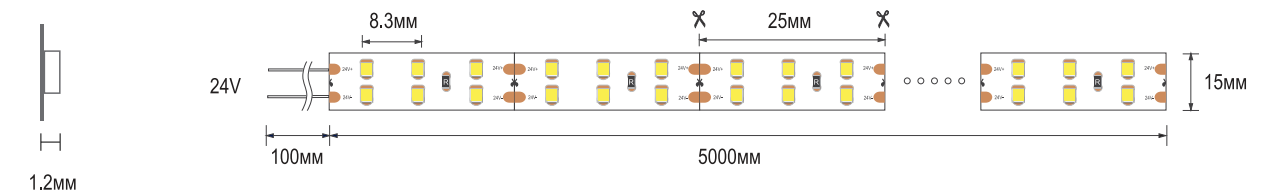

Светодиодная фитолента — это эффективное средство для освещения растений. Рекомендуемое расстояние от растений — 30-50см. Не содержит ртути и прочих тяжелых металлов, которые опасны для здоровья человека и окружающей среды. Не рекомендуется последовательное подключение лент общей длиной более 2500мм.





СВЕТОДИОДНАЯ ЛЕНТА 5050-30 LED, IP20

**CRI = 85**  
индекс цветопередачи

**12V**  
напряжение

**100мм**  
шаг резки

**120°**  
угол свечения

**IP20**  
степень защиты

Артикул	Цветовая температура	Рабочее напряжение	Мощность	Количество диодов	Тип диодов	Световой поток	Размеры
LR3-CW	5500-6000K	12В	7.2Вт/м	30шт/м	5050	18-20лм/д	5000x10x1.7мм
LR3-WW	2700-3000K	12В	7.2Вт/м	30шт/м	5050	18-20лм/д	5000x10x1.7мм
LR3-RGB	RGB	12В	7.2Вт/м	30шт/м	5050	18-20лм/д	5000x10x1.7мм

ГАБАРИТНЫЕ РАЗМЕРЫ

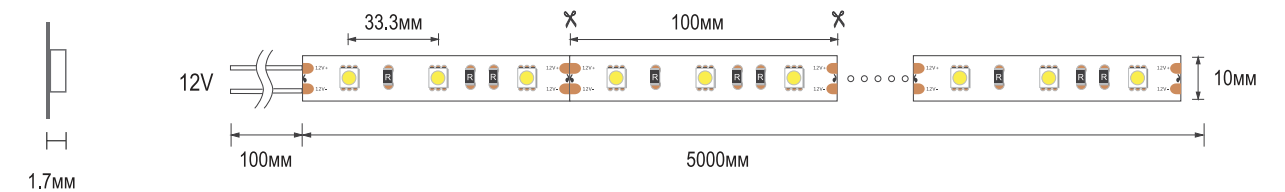

- при подключении к источнику питания необходимо строго соблюдать полярность «+» и «-»
- мощность источника питания должна быть на 15-20% больше потребляемой мощности подключаемой ленты
- разрезать ленту необходимо строго по меткам, для этого на ленте имеются условные обозначения
- не рекомендуется последовательное подключение лент общей длиной более 5000мм



СВЕТОДИОДНАЯ ЛЕНТА 5050-60 LED, IP20

**CRI** CRI = 85  
индекс цветопередачи

**12V**  
напряжение

**50mm**  
шаг резки

**120°**  
угол свечения

**IP** IP20  
степень защиты

Артикул	Цветовая температура	Рабочее напряжение	Мощность	Количество диодов	Тип диодов	Световой поток	Размеры
LR4-CW	5500-6000K	12В	14.4Вт/м	60шт/м	5050	18-20лм/д	5000x10x1.7мм
LR4-NW	4000-4500K	12В	14.4Вт/м	60шт/м	5050	18-20лм/д	5000x10x1.7мм
LR4-WW	2700-3000K	12В	14.4Вт/м	60шт/м	5050	18-20лм/д	5000x10x1.7мм
LR4-RGB	RGB	12В	14.4Вт/м	60шт/м	5050	18-20лм/д	5000x10x1.7мм

ГАБАРИТНЫЕ РАЗМЕРЫ

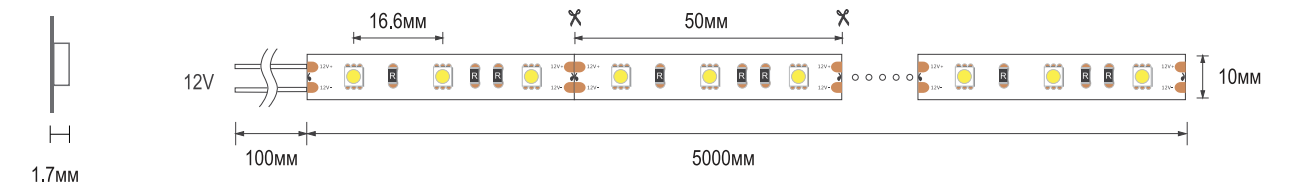

- при подключении к источнику питания необходимо строго соблюдать полярность «+» и «-»
- мощность источника питания должна быть на 15-20% больше потребляемой мощности подключаемой ленты
- разрезать ленту необходимо строго по меткам, для этого на ленте имеются условные обозначения
- не рекомендуется последовательное подключение лент общей длиной более 5000мм



СВЕТОДИОДНАЯ ЛЕНТА 5050-72 LED, IP20

**CRI = 85**  
индекс цветопередачи

**12V**  
напряжение

**42мм**  
шаг резки

**120°**  
угол свечения

**IP20**  
степень защиты

Артикул	Цветовая температура	Рабочее напряжение	Мощность	Количество диодов	Тип диодов	Световой поток	Размеры
LR9-CW	5500-6000K	12В	17.3Вт/м	72шт/м	5050	18-20лм/д	5000x10x1.7мм
LR9-NW	4000-4500K	12В	17.3Вт/м	72шт/м	5050	18-20лм/д	5000x10x1.7мм
LR9-WW	2700-3000K	12В	17.3Вт/м	72шт/м	5050	18-20лм/д	5000x10x1.7мм
LR9-RGB	RGB	12В	17.3Вт/м	72шт/м	5050	18-20лм/д	5000x10x1.7мм

ГАБАРИТНЫЕ РАЗМЕРЫ

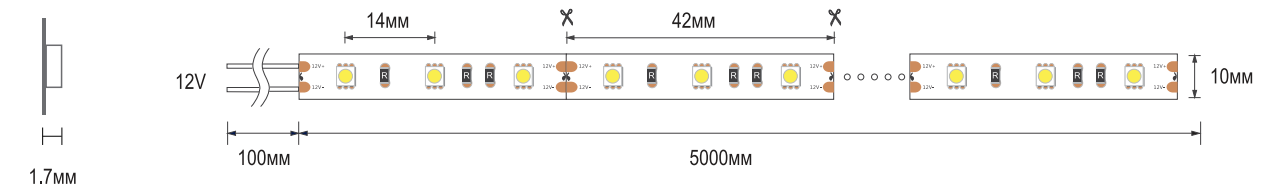

- при подключении к источнику питания необходимо строго соблюдать полярность «+» и «-»
- мощность источника питания должна быть на 15-20% больше потребляемой мощности подключаемой ленты
- разрезать ленту необходимо строго по меткам, для этого на ленте имеются условные обозначения
- не рекомендуется последовательное подключение лент общей длиной более 5000мм

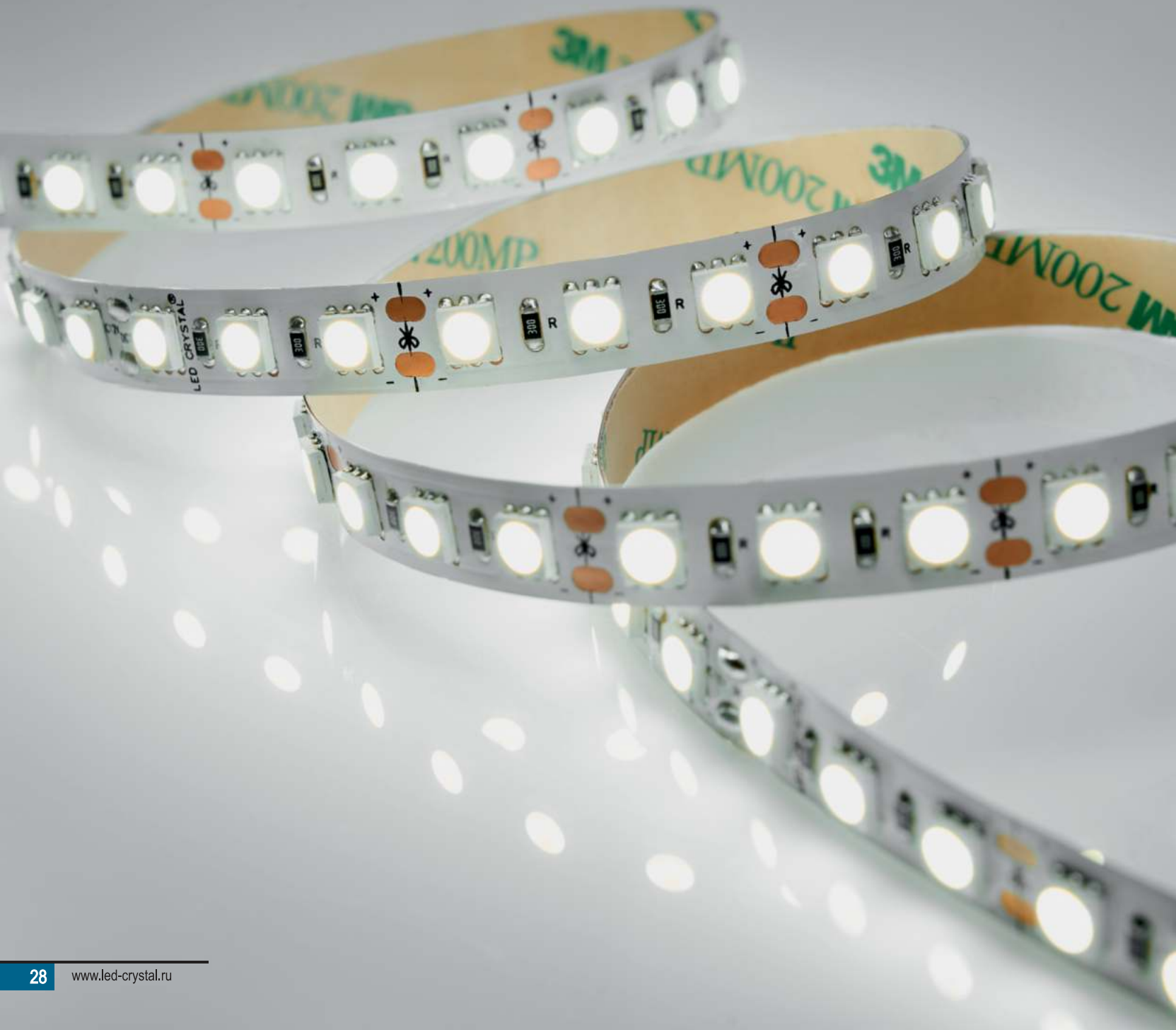

СВЕТОДИОДНАЯ ЛЕНТА 5050-90 LED, IP20

**CRI = 85**  
индекс цветопередачи

**12V**  
напряжение

**33мм**  
шаг резки

**120°**  
угол свечения

**IP20**  
степень защиты

Артикул	Цветовая температура	Рабочее напряжение	Мощность	Количество диодов	Тип диодов	Световой поток	Размеры
LR5-CW	5500-6000K	12В	21.6Вт/м	90шт/м	5050	18-20лм/д	5000x10x1.7мм
LR5-NW	4000-4500K	12В	21.6Вт/м	90шт/м	5050	18-20лм/д	5000x10x1.7мм
LR5-WW	2700-3000K	12В	21.6Вт/м	90шт/м	5050	18-20лм/д	5000x10x1.7мм
LR5-RGB	RGB	12В	21.6Вт/м	90шт/м	5050	18-20лм/д	5000x10x1.7мм

ГАБАРИТНЫЕ РАЗМЕРЫ

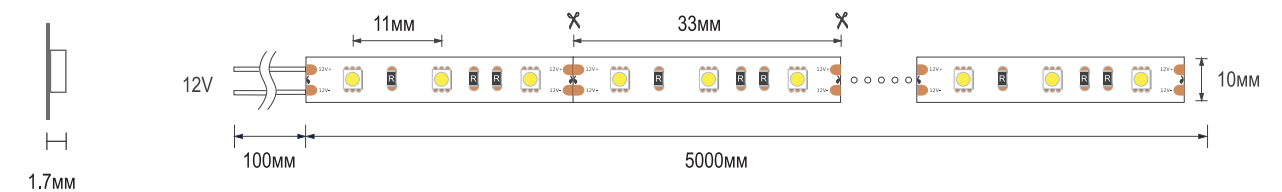

- при подключении к источнику питания необходимо строго соблюдать полярность «+» и «-»
- мощность источника питания должна быть на 15-20% больше потребляемой мощности подключаемой ленты
- разрезать ленту необходимо строго по меткам, для этого на ленте имеются условные обозначения
- не рекомендуется последовательное подключение лент общей длиной более 5000мм





СВЕТОДИОДНАЯ ЛЕНТА 5050-120 LED, IP20

**CRI** CRI = 85  
индекс цветопередачи

**24V**  
напряжение

**50мм**  
шаг резки

**120°**  
угол свечения

**IP** IP20  
степень защиты

Артикул	Цветовая температура	Рабочее напряжение	Мощность	Количество диодов	Тип диодов	Световой поток	Размеры
LR10-CW	5500-6000K	24В	28.8Вт/м	120шт/м	5050	18-20лм/д	5000x16x1.7мм
LR10-WW	2700-3000K	24В	28.8Вт/м	120шт/м	5050	18-20лм/д	5000x16x1.7мм

ГАБАРИТНЫЕ РАЗМЕРЫ

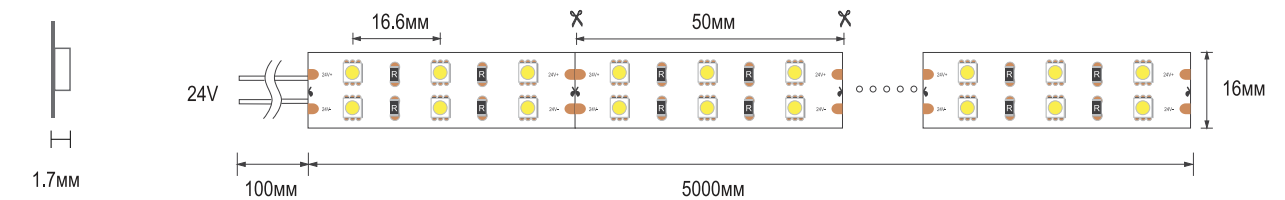

- при подключении к источнику питания необходимо строго соблюдать полярность «+» и «-»
- мощность источника питания должна быть на 15-20% больше потребляемой мощности подключаемой ленты
- разрезать ленту необходимо строго по меткам, для этого на ленте имеются условные обозначения
- не рекомендуется последовательное подключение лент общей длиной более 5000мм



СВЕТОДИОДНАЯ ЛЕНТА 5730-60 LED, IP20

**CRI = 85**  
индекс цветопередачи

**12V**  
напряжение

**50мм**  
шаг резки

**120°**  
угол свечения

**IP20**  
степень защиты

Артикул	Цветовая температура	Рабочее напряжение	Мощность	Количество диодов	Тип диодов	Световой поток	Размеры
LR15-CW	5500-6000K	12В	14.4Вт/м	60шт/м	5730	20-22лм/д	5000x10x1.2мм
LR15-WW	2700-3000K	12В	14.4Вт/м	60шт/м	5730	20-22лм/д	5000x10x1.2мм

ГАБАРИТНЫЕ РАЗМЕРЫ

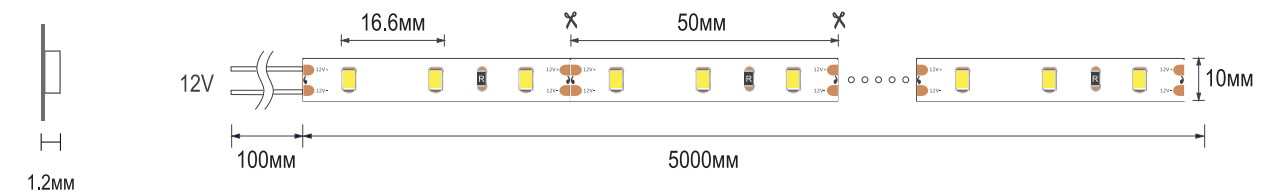

- при подключении к источнику питания необходимо строго соблюдать полярность «+» и «-»
- мощность источника питания должна быть на 15-20% больше потребляемой мощности подключаемой ленты
- разрезать ленту необходимо строго по меткам, для этого на ленте имеются условные обозначения
- не рекомендуется последовательное подключение лент общей длиной более 5000мм

СВЕТОДИОДНАЯ ЛЕНТА 2835-60 LED, IP44

**CRI = 85**  
индекс цветопередачи

**12V**  
напряжение

**50мм**  
шаг резки

**120°**  
угол свечения

**IP44**  
степень защиты



Артикул	Цветовая температура	Рабочее напряжение	Мощность	Количество диодов	Тип диодов	Световой поток	Размеры
LR1-CW-WP	5500-6000K	12В	4.8Вт/м	60шт/м	2835	15-18лм/д	5000x8x2.5мм
LR1-NW-WP	4000-4500K	12В	4.8Вт/м	60шт/м	2835	15-18лм/д	5000x8x2.5мм
LR1-WW-WP	2700-3000K	12В	4.8Вт/м	60шт/м	2835	15-18лм/д	5000x8x2.5мм

ГАБАРИТНЫЕ РАЗМЕРЫ

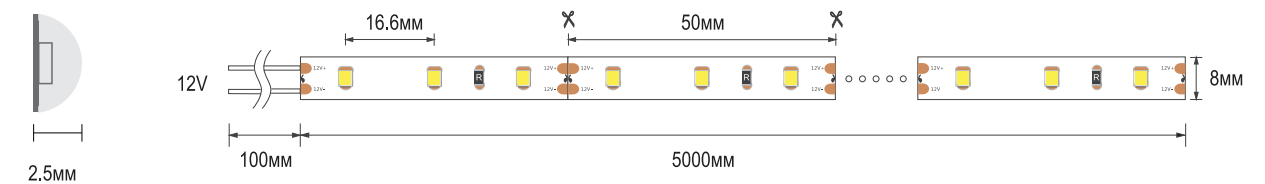

- при подключении к источнику питания необходимо строго соблюдать полярность «+» и «-»
- мощность источника питания должна быть на 15-20% больше потребляемой мощности подключаемой ленты
- разрезать ленту необходимо строго по меткам, для этого на ленте имеются условные обозначения
- не рекомендуется последовательное подключение лент общей длиной более 5000мм

СВЕТОДИОДНАЯ ЛЕНТА 2835-60 LED, IP44

**CRI** CRI = 85  
индекс цветопередачи

**12V**  
напряжение

**50мм**  
шаг резки

**120°**  
угол свечения

**IP** IP44  
степень защиты



Артикул	Цвет свечения	Рабочее напряжение	Мощность	Количество диодов	Тип диодов	Световой поток	Размеры
LR1-R-WP	Красный	12В	4.8Вт/м	60шт/м	2835	15-18лм/д	5000x8x2.5мм
LR1-G-WP	Зеленый	12В	4.8Вт/м	60шт/м	2835	15-18лм/д	5000x8x2.5мм
LR1-B-WP	Синий	12В	4.8Вт/м	60шт/м	2835	15-18лм/д	5000x8x2.5мм
LR1-RGB-WP	RGB	12В	4.8Вт/м	60шт/м	2835	15-18лм/д	5000x8x2.5мм

ГАБАРИТНЫЕ РАЗМЕРЫ

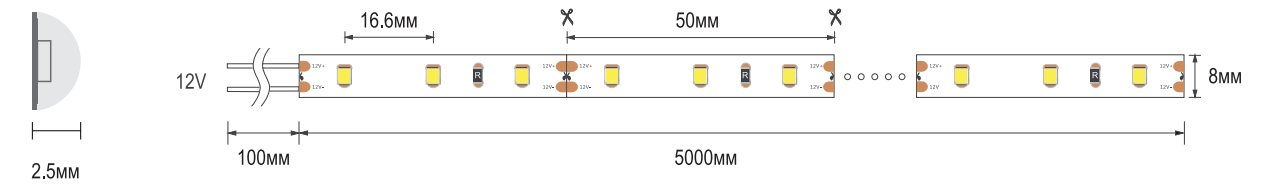

- при подключении к источнику питания необходимо строго соблюдать полярность «+» и «-»
- мощность источника питания должна быть на 15-20% больше потребляемой мощности подключаемой ленты
- разрезать ленту необходимо строго по меткам, для этого на ленте имеются условные обозначения
- не рекомендуется последовательное подключение лент общей длиной более 5000мм

СВЕТОДИОДНАЯ ЛЕНТА 2835-120 LED, IP44

**CRI** CRI = 85  
индекс цветопередачи

**12V**  
напряжение

**25мм**  
шаг резки

**120°**  
угол свечения

**IP** IP44  
степень защиты

Артикул	Цветовая температура	Рабочее напряжение	Мощность	Количество диодов	Тип диодов	Световой поток	Размеры
LR2-CW-WP	5500-6000K	12В	9.6Вт/м	120шт/м	2835	15-18лм/д	5000x8x2.5мм
LR2-NW-WP	4000-4500K	12В	9.6Вт/м	120шт/м	2835	15-18лм/д	5000x8x2.5мм
LR2-WW-WP	2700-3000K	12В	9.6Вт/м	120шт/м	2835	15-18лм/д	5000x8x2.5мм

ГАБАРИТНЫЕ РАЗМЕРЫ

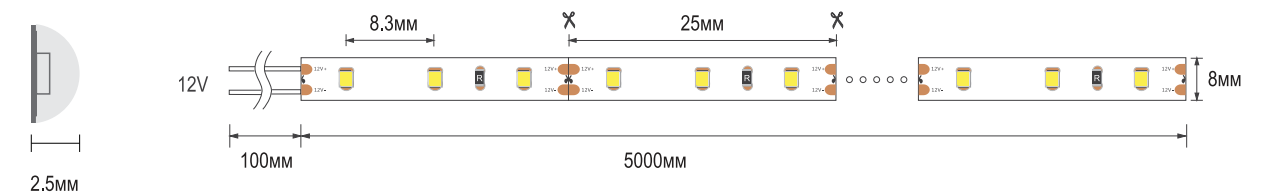

- при подключении к источнику питания необходимо строго соблюдать полярность «+» и «-»
- мощность источника питания должна быть на 15-20% больше потребляемой мощности подключаемой ленты
- разрезать ленту необходимо строго по меткам, для этого на ленте имеются условные обозначения
- не рекомендуется последовательное подключение лент общей длиной более 5000мм



СВЕТОДИОДНАЯ ЛЕНТА 5050-30 LED, IP44

**CRI** CRI = 85  
индекс цветопередачи

**12V**  
напряжение

**100мм**  
шаг резки

**120°**  
угол свечения

**IP** IP44  
степень защиты



Артикул	Цветовая температура	Рабочее напряжение	Мощность	Количество диодов	Тип диодов	Световой поток	Размеры
LR3-CW-WP	5500-6000K	12В	7.2Вт/м	30шт/м	5050	18-20лм/д	5000x10.2x3.2мм
LR3-WW-WP	2700-3000K	12В	7.2Вт/м	30шт/м	5050	18-20лм/д	5000x10.2x3.2мм
LR3-RGB-WP	RGB	12В	7.2Вт/м	30шт/м	5050	18-20лм/д	5000x10.2x3.2мм

ГАБАРИТНЫЕ РАЗМЕРЫ

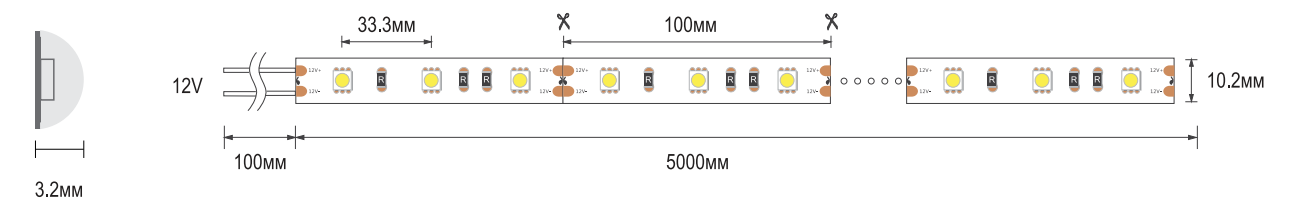

- при подключении к источнику питания необходимо строго соблюдать полярность «+» и «-»
- мощность источника питания должна быть на 15-20% больше потребляемой мощности подключаемой ленты
- разрезать ленту необходимо строго по меткам, для этого на ленте имеются условные обозначения
- не рекомендуется последовательное подключение лент общей длиной более 5000мм

СВЕТОДИОДНАЯ ЛЕНТА 5050-60 LED, IP44

**CRI = 85**  
индекс цветопередачи

**12V**  
напряжение

**50мм**  
шаг резки

**120°**  
угол свечения

**IP44**  
степень защиты



Артикул	Цветовая температура	Рабочее напряжение	Мощность	Количество диодов	Тип диодов	Световой поток	Размеры
LR4-CW-WP	5500-6000K	12В	14.4Вт/м	60шт/м	5050	18-20лм/д	5000x10.2x3.2мм
LR4-NW-WP	4000-4500K	12В	14.4Вт/м	60шт/м	5050	18-20лм/д	5000x10.2x3.2мм
LR4-WW-WP	2700-3000K	12В	14.4Вт/м	60шт/м	5050	18-20лм/д	5000x10.2x3.2мм
LR4-RGB-WP	RGB	12В	14.4Вт/м	60шт/м	5050	18-20лм/д	5000x10.2x3.2мм

ГАБАРИТНЫЕ РАЗМЕРЫ

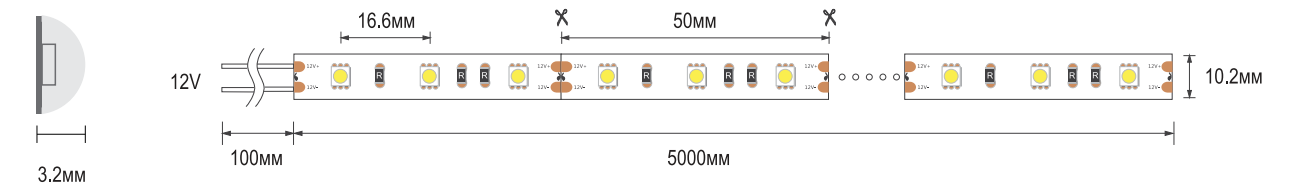

- при подключении к источнику питания необходимо строго соблюдать полярность «+» и «-»
- мощность источника питания должна быть на 15-20% больше потребляемой мощности подключаемой ленты
- разрезать ленту необходимо строго по меткам, для этого на ленте имеются условные обозначения
- не рекомендуется последовательное подключение лент общей длиной более 5000мм

СВЕТОДИОДНАЯ ЛЕНТА 5050-120 LED, IP65

**CRI = 85**  
индекс цветопередачи

**24V**  
напряжение

**50мм**  
шаг резки

**120°**  
угол свечения

**IP65**  
степень защиты

Артикул	Цветовая температура	Рабочее напряжение	Мощность	Количество диодов	Тип диодов	Световой поток	Размеры
LR10-CW-WP	5500-6000K	24В	28.8Вт/м	120шт/м	5050	18-20лм/д	5000x17.5x4.5мм
LR10-WW-WP	2700-3000K	24В	28.8Вт/м	120шт/м	5050	18-20лм/д	5000x17.5x4.5мм

ГАБАРИТНЫЕ РАЗМЕРЫ

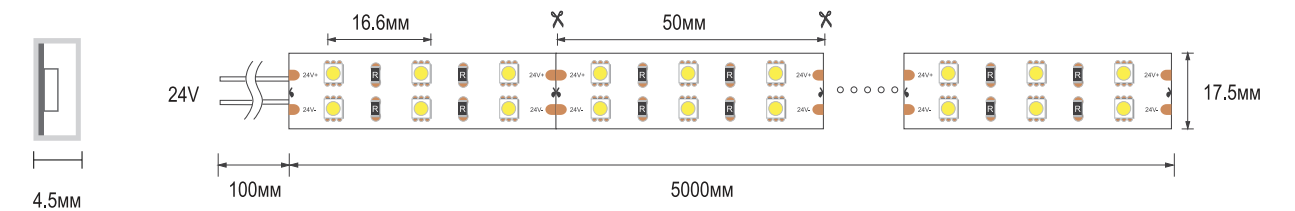

- при подключении к источнику питания необходимо строго соблюдать полярность «+» и «-»
- мощность источника питания должна быть на 15-20% больше потребляемой мощности подключаемой ленты
- разрезать ленту необходимо строго по меткам, для этого на ленте имеются условные обозначения
- не рекомендуется последовательное подключение лент общей длиной более 5000мм





ИСТОЧНИКИ ПИТАНИЯ 12В, IP20  
серия Compact

 **Сталь**  
материал

 **-10°C ~ 50°C**  
рабочая температура

 **12V**  
напряжение

 **IP20**  
степень защиты



Артикул	Мощность	Выходное напряжение	Входное напряжение	Выходной ток	Размеры
LB100-12-C	100Вт	12В	176-264В	8.3А	180x54x38мм
LB120-12-C	120Вт	12В	176-264В	10А	180x54x38мм
LB200-12-C	200Вт	12В	176-264В	16.7А	185x65x38мм

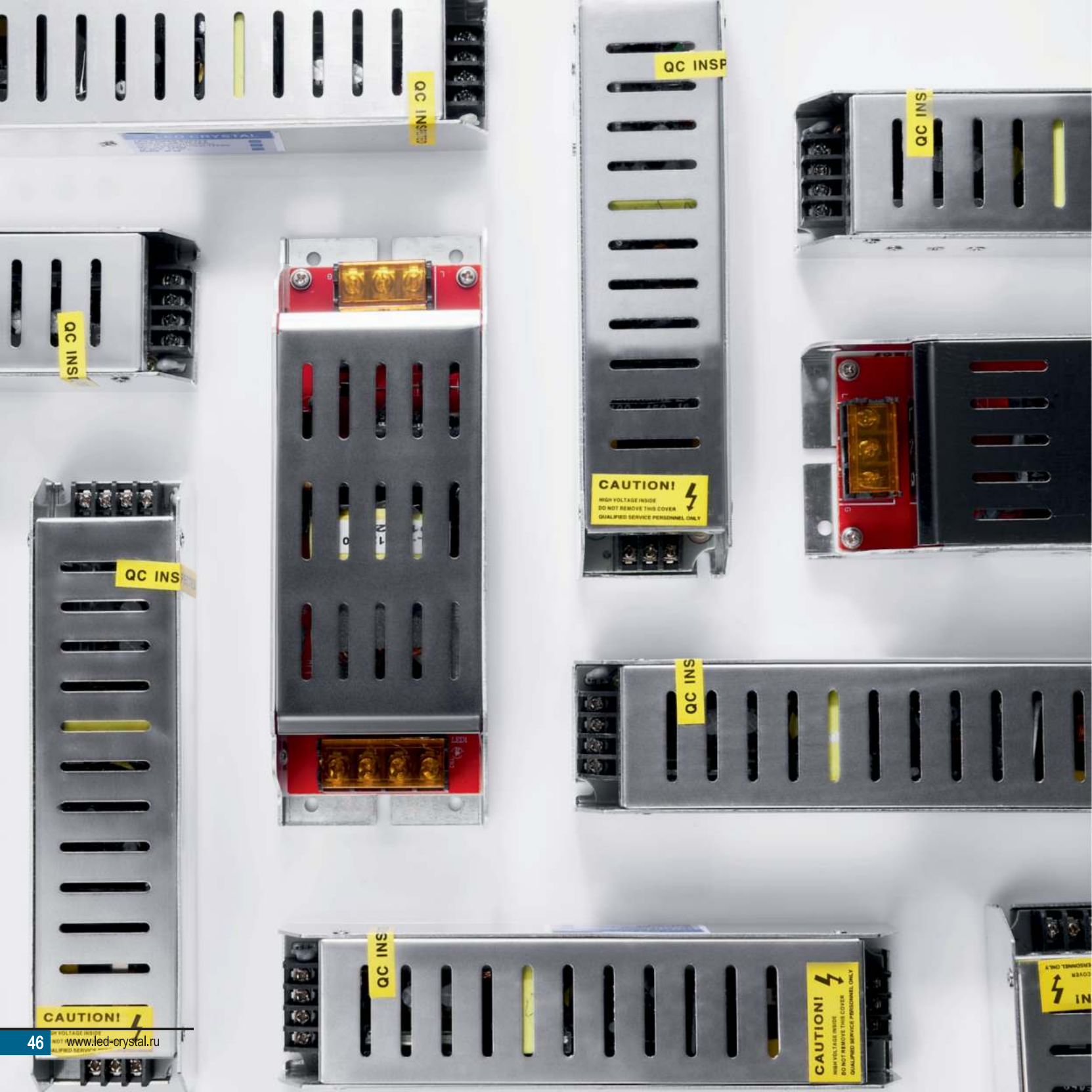

ИСТОЧНИКИ ПИТАНИЯ 12В, IP20

 **Сталь**  
материал

 **-10°C ~ 50°C**  
рабочая температура

 **12V**  
напряжение

 **IP20**  
степень защиты



Артикул	Мощность	Выходное напряжение	Входное напряжение	Выходной ток	Размеры
LB20-12	20Вт	12В	176-264В	1.67А	77x48x20мм
LB50-12	50Вт	12В	176-264В	4.17А	85x58x38мм
LB70-12	70Вт	12В	176-264В	5.83А	85x58x38мм
LB100-12	100Вт	12В	176-264В	8.33А	110x78x37мм
LB150-12	150Вт	12В	176-264В	12.5А	165x99x44мм
LB200-12	200Вт	12В	176-264В	16.7А	165x99x44мм
LB240-12	240Вт	12В	176-264В	20А	159x98x48мм
LB250-12	250Вт	12В	176-264В	20.8А	200x110x50мм
LB360-12	360Вт	12В	176-264В	30А	160x110x44мм

ИСТОЧНИКИ ПИТАНИЯ 24В, IP20

 **Сталь**  
материал

 **-10°C ~ 50°C**  
рабочая температура

 **24V**  
напряжение

 **IP20**  
степень защиты



Артикул	Мощность	Выходное напряжение	Входное напряжение	Выходной ток	Размеры
LB50-24	50Вт	24В	176-264В	2.1А	85x58x38мм
LB100-24	100Вт	24В	176-264В	4.17А	110x78x37мм
LB150-24	150Вт	24В	176-264В	6.25А	165x99x44мм
LB200-24	200Вт	24В	176-264В	8.3А	165x99x44мм
LB240-24	240Вт	24В	176-264В	10А	159x98x48мм
LB250-24	250Вт	24В	176-264В	10.4А	200x110x50мм
LB360-24	360Вт	24В	176-264В	15А	160x110x44мм

ИСТОЧНИКИ ПИТАНИЯ 12В, IP20

 **Пластик**  
материал

 **0°C ~ 40°C**  
рабочая температура

 **12V**  
напряжение

 **IP20**  
степень защиты



Артикул	Мощность	Выходное напряжение	Входное напряжение	Выходной ток	Размеры
LB12-12A	12Вт	12В	100-240В	1А	75x28x40мм
LB24-12A	24Вт	12В	100-240В	2А	80x40x28мм
LB36-12A	36Вт	12В	100-240В	3А	90x45x30мм

ИСТОЧНИКИ ПИТАНИЯ 12В/24В, IP20  
серия Standard

 **Пластик**  
материал

 **0°C ~ 40°C**  
рабочая температура

 **12V/24V**  
напряжение

 **IP20**  
степень защиты



Артикул	Мощность	Выходное напряжение	Входное напряжение	Выходной ток	Размеры
LB12-12-ST	12Вт	12В	100-240В	1А	94x45x28мм
LB15-12-ST	15Вт	12В	100-240В	1.25А	115x45x28мм
LB30-12-ST	30Вт	12В	100-240В	2.5А	140x45x28мм
LB15-24-ST	15Вт	24В	100-240В	0.625А	115x45x28мм
LB30-24-ST	30Вт	24В	100-240В	1.25А	140x45x28мм



ИСТОЧНИКИ ПИТАНИЯ 12В/24В, IP20  
серия Slim

 **Пластик**  
материал

 **-20°C ~ 45°C**  
рабочая температура

 **12V/24V**  
напряжение

 **IP20**  
степень защиты



Артикул	Мощность	Выходное напряжение	Входное напряжение	Выходной ток	Размеры
LB20-12-SL	20Вт	12В	100-240В	1.67А	115x45x14мм
LB30-12-SL	30Вт	12В	100-240В	2.5А	140x50x17мм
LB40-12-SL	40Вт	12В	100-240В	3.33А	140x50x17мм
LB60-12-SL	60Вт	12В	100-240В	5А	190x57x17мм
LB20-24-SL	20Вт	24В	100-240В	0.83А	115x45x14мм
LB30-24-SL	30Вт	24В	100-240В	1.25А	140x50x17мм
LB40-24-SL	40Вт	24В	100-240В	1.67А	140x50x17мм
LB60-24-SL	60Вт	24В	100-240В	2.5А	190x57x17мм



ИСТОЧНИКИ ПИТАНИЯ 12В/24В, IP67

 **Пластик**  
материал

 **-10°C ~ 50°C**  
рабочая температура

 **12V/24V**  
напряжение

 **IP67**  
степень защиты



Артикул	Мощность	Выходное напряжение	Входное напряжение	Выходной ток	Размеры
LB15-12-PL	15Вт	12В	100-240В	1.25А	142x30x22мм
LB20-12-PL	20Вт	12В	100-240В	1.67А	142x30x22мм
LB30-12-PL	30Вт	12В	100-240В	2.5А	149x43x32мм
LB50-12-PL	50Вт	12В	100-240В	4.17А	165x43x32мм
LB75-12-PL	75Вт	12В	100-240В	6.25А	165x43x32мм
LB100-12-PL	100Вт	12В	100-240В	8.3А	192x52x37мм
LB50-24-PL	50Вт	24В	100-240В	2.1А	165x43x32мм
LB75-24-PL	75Вт	24В	100-240В	3.12А	165x43x32мм

ИСТОЧНИКИ ПИТАНИЯ 12В/24В, IP67

 **Алюминий**  
материал

 **-20°C ~ 40°C**  
рабочая температура

 **12V/24V**  
напряжение

 **IP67**  
степень защиты



Артикул	Мощность	Выходное напряжение	Входное напряжение	Выходной ток	Размеры
LB20-12-AL	20Вт	12В	100-240В	1.67А	142x30x20мм
LB45-12-AL	45Вт	12В	100-240В	3.75А	200x30x20мм
LB45-24-AL	45Вт	24В	100-240В	1.87А	200x30x20мм



СВЕТОДИОДНЫЙ НАКЛАДНОЙ СВЕТИЛЬНИК 24В



**CRI** CRI = 80  
индекс цветопередачи

**24V**  
напряжение

**Алюминий**  
материал

**Накладной**  
тип установки

**IP** IP20  
степень защиты

**120°**  
угол свечения

Артикул	Цветовая температура	Рабочее напряжение	Мощность	Световой поток	Цвет корпуса	Размеры
LC600-ССТ-01	2700-6500К	24В	15Вт	1000лм	серебро	562x75x11мм
LC900-ССТ-01	2700-6500К	24В	20Вт	1400лм	серебро	862x75x11мм

СХЕМА ПОДКЛЮЧЕНИЯ

ГАБАРИТНЫЕ РАЗМЕРЫ



СХЕМА ПОДКЛЮЧЕНИЯ



КОМПЛЕКТ ИЗ 3-Х СВЕТОДИОДНЫХ СВЕТИЛЬНИКОВ 24В

**CRI** CRI = 80  
индекс цветопередачи

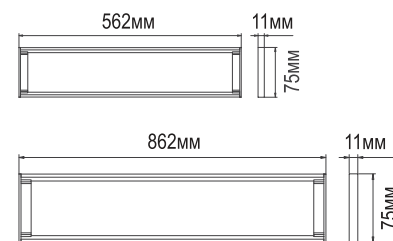
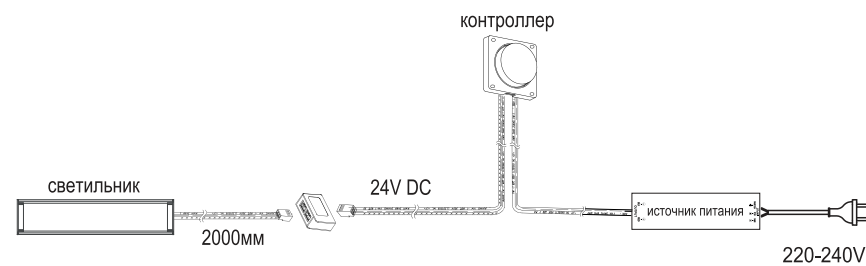
**24V**  
напряжение

**Пластик**  
материал

**Накладной**  
тип установки

**IP** IP20  
степень защиты

**160°**  
угол свечения



Артикул	Цветовая температура	Рабочее напряжение	Мощность	Световой поток	Цвет корпуса	Размеры
LC10S-ССТ-01	2700-6500К	24В	12.6Вт (4.2Вт x3)	750лм (250лм x3)	серебро	10x10x7мм
LC10S-ССТ-02	2700-6500К	24В	12.6Вт (4.2Вт x3)	750лм (250лм x3)	белый	10x10x7мм

СХЕМА ПОДКЛЮЧЕНИЯ

- В комплект входит:**
1. Светильник с проводом 2000мм и коннектором - 3шт
  2. ССТ Контроллер с проводом LC37 - 1шт
  3. Источник питания LB15-24-SL с сетевым проводом и вилкой-1шт
  4. Разветвитель 4-х канальный - 1шт
  5. Шуруп – 16шт (4/12)

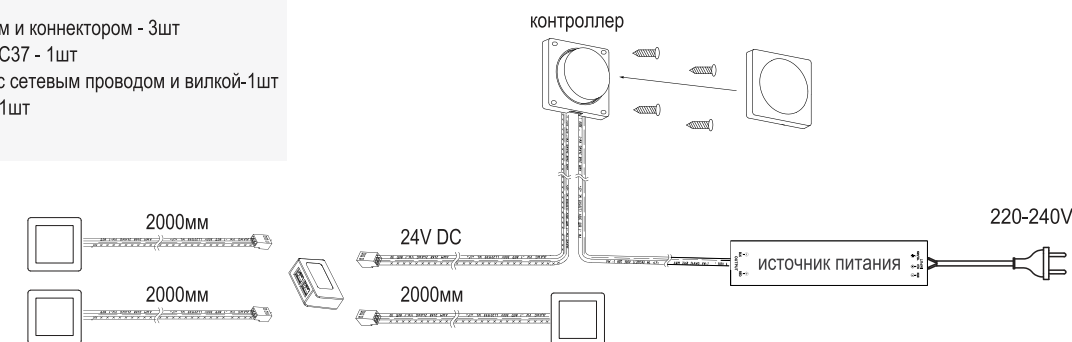

СВЕТОДИОДНЫЙ НАКЛАДНОЙ СВЕТИЛЬНИК 12В



**CRI** CRI = 80  
индекс цветопередачи

**12V**  
напряжение

**Сталь**  
материал

**Накладной**  
тип установки

**IP** IP20  
степень защиты

**120°**  
угол свечения

Артикул	Цветовая температура	Рабочее напряжение	Мощность	Световой поток	Цвет корпуса	Размеры
LC-3AM-CCT	3000-6500K	12В	3.5Вт	250лм	никель матовый	130x127x49мм

ГАБАРИТНЫЕ РАЗМЕРЫ



СХЕМА ПОДКЛЮЧЕНИЯ



СВЕТОДИОДНЫЙ НАКЛАДНОЙ СВЕТИЛЬНИК 12В

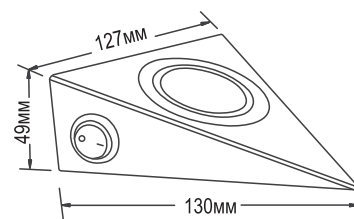
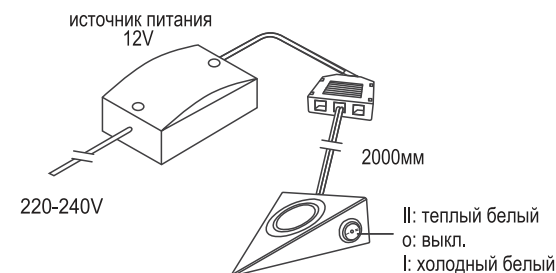

**CRI** CRI = 80  
индекс цветопередачи

**12V**  
напряжение

**Сталь**  
материал

**Накладной**  
тип установки

**IP** IP20  
степень защиты

**120°**  
угол свечения

Артикул	Цветовая температура	Рабочее напряжение	Мощность	Световой поток	Цвет корпуса	Размеры
LC-3AS-CCT	3000-6500K	12В	3.5Вт	250лм	никель матовый	130x127x49мм

ГАБАРИТНЫЕ РАЗМЕРЫ



СХЕМА ПОДКЛЮЧЕНИЯ



СВЕТОДИОДНЫЙ НАКЛАДНОЙ СВЕТИЛЬНИК 12В

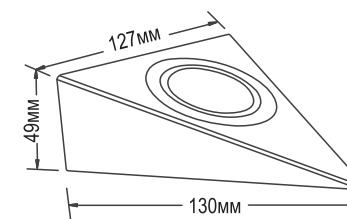
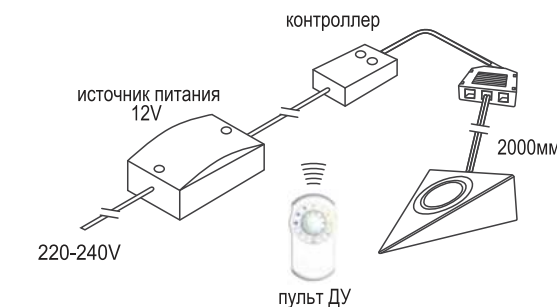

**CRI** CRI = 80  
индекс цветопередачи

**12V**  
напряжение

**Пластик**  
материал

**Накладной**  
тип установки

**IP** IP20  
степень защиты

**120°**  
угол свечения

Артикул	Цветовая температура	Рабочее напряжение	Мощность	Световой поток	Цвет корпуса	Размеры
LC53S-CW	6500K	12В	2Вт	150лм	хром	53x53x7.5мм
LC53S-WW	3000K	12В	2Вт	150лм	хром	53x53x7.5мм

ГАБАРИТНЫЕ РАЗМЕРЫ



СХЕМА ПОДКЛЮЧЕНИЯ



СВЕТОДИОДНЫЙ НАКЛАДНОЙ СВЕТИЛЬНИК 12В

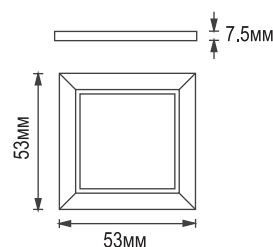
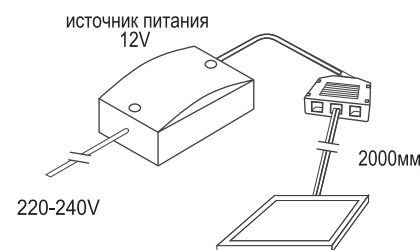

**CRI** CRI = 80  
индекс цветопередачи

**12V**  
напряжение

**Сталь**  
материал

**Накладной**  
тип установки

**IP** IP20  
степень защиты

**120°**  
угол свечения

Артикул	Цветовая температура	Рабочее напряжение	Мощность	Световой поток	Цвет корпуса	Размеры
LC66S-CW	6500K	12В	3.2Вт	260лм	никель матовый	66x12мм
LC66S-WW	3000K	12В	3.2Вт	260лм	никель матовый	66x12мм

ГАБАРИТНЫЕ РАЗМЕРЫ



СХЕМА ПОДКЛЮЧЕНИЯ



## СВЕТОДИОДНЫЙ СВЕТИЛЬНИК С PIR СЕНСОРОМ 5В

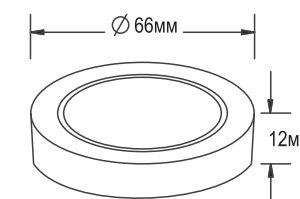
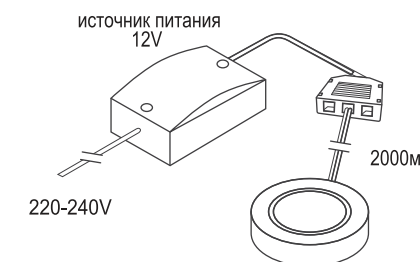

**CRI** CRI = 80  
индекс цветопередачи

**5V (USB)**  
напряжение

**Пластик**  
материал

**Накладной**  
тип установки

**IP20**  
степень защиты

**120°**  
угол свечения

Артикул	Цветовая температура	Рабочее напряжение	Мощность	Световой поток	Цвет корпуса	Размеры
LC66-PIR-A	4000K	5В (микро-USB)	1.8Вт	60лм	серебро	66x15~32мм

## ГАБАРИТНЫЕ РАЗМЕРЫ

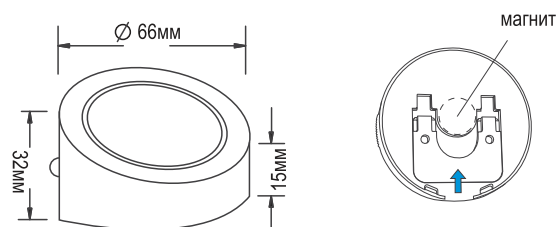

Беспроводный светодиодный светильник имеет встроенный PIR сенсор. Работает от аккумулятора внутри корпуса. Заряжается стандартной зарядкой микро-USB.

**Имеет 3 режима работы:**

1. **OFF** выключен
2. **ON** включен
3. **AUTO** 60 сек. (движение в темном помещении)

Расстояние срабатывания PIR сенсора: 2-5м

## СВЕТОДИОДНЫЙ СВЕТИЛЬНИК С PIR СЕНСОРОМ 5В



**CRI** CRI = 80  
индекс цветопередачи

**5V (USB)**  
напряжение

**Пластик**  
материал

**Накладной**  
тип установки

**IP20**  
степень защиты

**120°**  
угол свечения

Артикул	Цветовая температура	Рабочее напряжение	Мощность	Световой поток	Цвет корпуса	Размеры
LC66-PIR	4000K	5В (микро-USB)	1.8Вт	60лм	серебро	66x18мм

## ГАБАРИТНЫЕ РАЗМЕРЫ

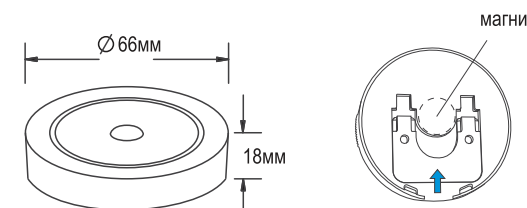

Беспроводный светодиодный светильник имеет встроенный PIR сенсор. Работает от аккумулятора внутри корпуса. Заряжается стандартной зарядкой микро-USB.

**Имеет 3 режима работы:**

1. **OFF** выключен
2. **ON** включен
3. **AUTO** 60 сек. (движение в темном помещении)

Расстояние срабатывания PIR сенсора: 2-5м

СВЕТОДИОДНЫЙ ВРЕЗНОЙ СВЕТИЛЬНИК 12В



**CRI** CRI = 80  
индекс цветопередачи

**12V**  
напряжение

**Сталь**  
материал

**Врезной**  
тип установки

**IP** IP20  
степень защиты

**120°**  
угол свечения

Артикул	Цветовая температура	Рабочее напряжение	Мощность	Световой поток	Цвет корпуса	Размеры
LC66-CW	6500K	12В	3.2Вт	260лм	никель матовый	66x12мм
LC66-WW	3000K	12В	3.2Вт	260лм	никель матовый	66x12мм
LC66-CCT	3000-6500K	12В	2.5Вт	120лм	никель матовый	66x12мм

ГАБАРИТНЫЕ РАЗМЕРЫ



СХЕМА ПОДКЛЮЧЕНИЯ



СВЕТОДИОДНЫЙ ВРЕЗНОЙ СВЕТИЛЬНИК 12В

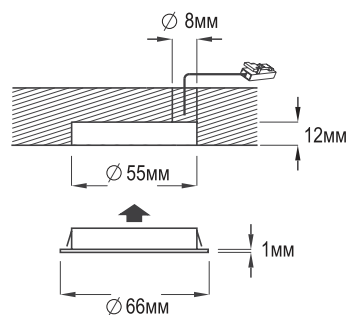
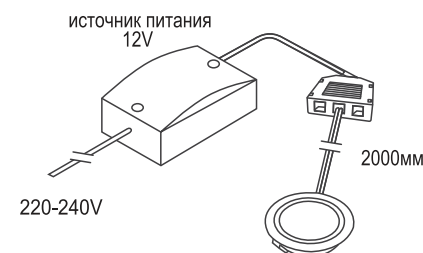

**CRI** CRI = 80  
индекс цветопередачи

**12V**  
напряжение

**Сталь**  
материал

**Врезной**  
тип установки

**IP** IP20  
степень защиты

**120°**  
угол свечения

Артикул	Цветовая температура	Рабочее напряжение	Мощность	Световой поток	Цвет корпуса	Размеры
LC78-CW	6500K	12В	3.4Вт	280лм	никель матовый	78x14мм
LC78-WW	3000K	12В	3.4Вт	280лм	никель матовый	78x14мм
LC78-CCT	3000-6500K	12В	3.4Вт	280лм	никель матовый	78x14мм

ГАБАРИТНЫЕ РАЗМЕРЫ



СХЕМА ПОДКЛЮЧЕНИЯ



СВЕТОДИОДНЫЙ ВРЕЗНОЙ СВЕТИЛЬНИК 12В

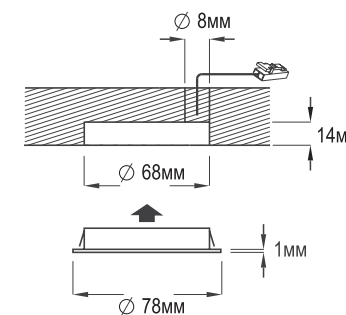
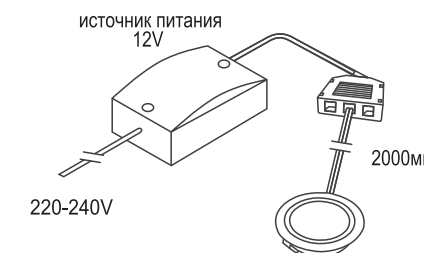

**CRI = 80**  
индекс цветопередачи

**12V**  
напряжение

**Сталь**  
материал

**Врезной**  
тип установки

**IP20**  
степень защиты

**120°**  
угол свечения

Артикул	Цветовая температура	Рабочее напряжение	Мощность	Световой поток	Цвет корпуса	Размеры
LC88-CW	6500K	12В	3.6Вт	300лм	никель матовый	88x14мм
LC88-WW	3000K	12В	3.6Вт	300лм	никель матовый	88x14мм
LC88-CCT	3000-6500K	12В	3.6Вт	300лм	никель матовый	88x14мм

ГАБАРИТНЫЕ РАЗМЕРЫ



СХЕМА ПОДКЛЮЧЕНИЯ



АЛЮМИНИЕВЫЙ ПРОФИЛЬ LR39 (15x06)

Профиль поставляется длиной 2000мм в комплекте с экраном и аксессуарами. Предназначен для светодиодных лент шириной до 10мм. Для использования внутри помещений (IP20).

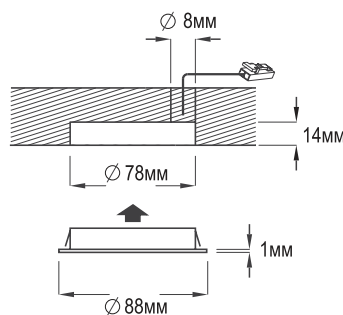
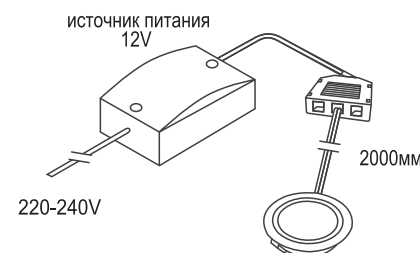

В комплект входит:



Заглушка глухая x2



Заглушка с отверстием x2



Крепеж x2

Артикул	Экран	Тип установки	Материал	Цвет	Размеры
LR39-M	матовый	накладной	анодированный алюминий		2000x15x6мм
LR39-T	прозрачный	накладной	анодированный алюминий		2000x15x6мм

ГАБАРИТНЫЕ РАЗМЕРЫ

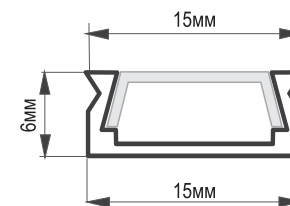

АКСЕССУАРЫ



Набор аксессуаров для LR39 арт. R39

### АЛЮМИНИЕВЫЙ ПРОФИЛЬ LR39 (15x06)

Профиль поставляется длиной 2000мм в комплекте с экраном и аксессуарами.  
Предназначен для светодиодных лент шириной до 10мм.  
Для использования внутри помещений (IP20).



В комплект входит:



Заглушка глухая

Заглушка с отверстием

Крепеж

Артикул	Экран	Тип установки	Материал	Цвет	Размеры
LR39-MBL	матовый	накладной	анодированный алюминий	●	2000x15x6мм
LR39-MWH	матовый	накладной	алюминий	○	2000x15x6мм
LR39-MGL	матовый	накладной	анодированный алюминий	●	2000x15x6мм

ГАБАРИТНЫЕ РАЗМЕРЫ

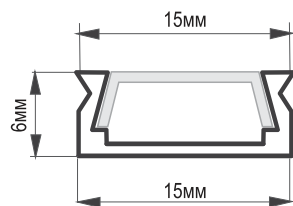

АКСЕССУАРЫ



Набор аксессуаров для LR39  
арт. R39-BL ● арт. R39-WH ○ арт. R39-GL ●

### АЛЮМИНИЕВЫЙ ПРОФИЛЬ LR42 (23.8x06)

Профиль поставляется длиной 2000мм в комплекте с экраном и аксессуарами.  
Предназначен для светодиодных лент шириной до 20мм.  
Для использования внутри помещений (IP20).



В комплект входит:

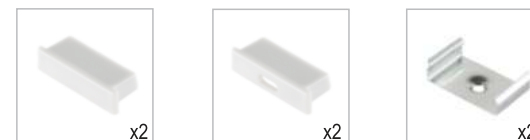

Заглушка глухая x2

Заглушка с отверстием x2

Крепеж x2

Артикул	Экран	Тип установки	Материал	Цвет	Размеры
LR42-M	матовый	накладной	анодированный алюминий	●	2000x23.8x6мм
LR42-T	прозрачный	накладной	анодированный алюминий	●	2000x23.8x6мм

ГАБАРИТНЫЕ РАЗМЕРЫ

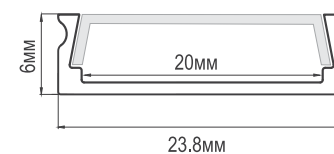

АКСЕССУАРЫ



Набор аксессуаров для LR42  
арт. R42

### АЛЮМИНИЕВЫЙ ПРОФИЛЬ LR38 (16x12)

Профиль поставляется длиной 2000мм в комплекте с экраном и аксессуарами.  
Предназначен для светодиодных лент шириной до 10мм.  
Для использования внутри помещений (IP20).



В комплект входит:



Заглушка глухая x2

Заглушка с отверстием x2

Крепеж x2

Артикул	Экран	Тип установки	Материал	Цвет	Размеры
LR38-M	матовый	накладной	анодированный алюминий		2000x16x12мм
LR38-T	прозрачный	накладной	анодированный алюминий		2000x16x12мм

ГАБАРИТНЫЕ РАЗМЕРЫ

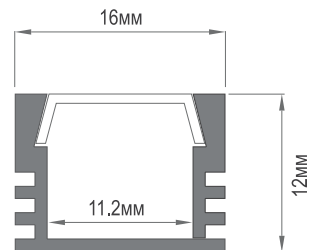

АКСЕССУАРЫ



Набор аксессуаров для LR38  
арт. R38

### АЛЮМИНИЕВЫЙ ПРОФИЛЬ LR40 (26.7x11)

Профиль поставляется длиной 2000мм в комплекте с экраном и аксессуарами.  
Предназначен для светодиодных лент шириной до 10мм.  
Для использования внутри помещений (IP20).



В комплект входит:



Заглушка глухая x2

Заглушка с отверстием x2

Крепеж x2

Артикул	Экран	Тип установки	Материал	Цвет	Размеры
LR40-M	матовый	накладной	анодированный алюминий		2000x26.7x11мм
LR40-T	прозрачный	накладной	анодированный алюминий		2000x26.7x11мм

ГАБАРИТНЫЕ РАЗМЕРЫ

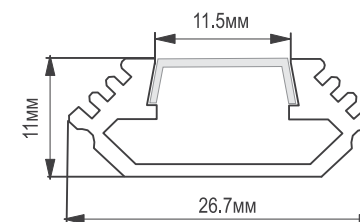

АКСЕССУАРЫ



Набор аксессуаров для LR40  
арт. R40



### АЛЮМИНИЕВЫЙ ПРОФИЛЬ LR46 (59.6x09)

Профиль поставляется длиной 2000мм в комплекте с экраном и аксессуарами.  
Предназначен для светодиодных лент шириной до 12мм.  
Для использования внутри помещений (IP20).



В комплект входит:



Заглушка глухая    Заглушка с отверстием    Крепеж

Артикул	Экран	Тип установки	Материал	Цвет	Размеры
LR46-M	матовый	накладной	анодированный алюминий		2000x59.6x9мм

ГАБАРИТНЫЕ РАЗМЕРЫ

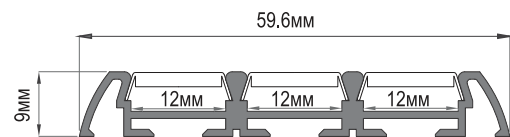

АКСЕССУАРЫ



Набор аксессуаров для LR46  
арт. R46

### АЛЮМИНИЕВЫЙ ПРОФИЛЬ LR51 (23.8x20)

Профиль поставляется длиной 2000мм в комплекте с экраном и аксессуарами.  
Предназначен для светодиодных лент шириной до 23мм.  
Для использования внутри помещений (IP20).



В комплект входит:



Заглушка глухая    Заглушка с отверстием    Крепеж

Артикул	Экран	Тип установки	Материал	Цвет	Размеры
LR51-M	матовый	накладной	анодированный алюминий		2000x23.8x20мм

ГАБАРИТНЫЕ РАЗМЕРЫ

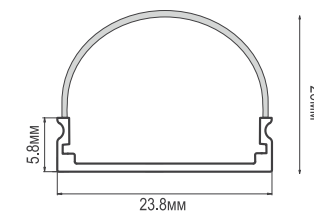

АКСЕССУАРЫ



Набор аксессуаров для LR51  
арт. R51

### АЛЮМИНИЕВЫЙ ГИБКИЙ ПРОФИЛЬ LR57-F (17.7x5.3)

Профиль поставляется длиной 2000мм в комплекте с экраном и аксессуарами.  
Предназначен для светодиодных лент шириной до 14мм.  
Для использования внутри помещений (IP20).



В комплект входит:



Заглушка глухая x2    Заглушка с отверстием x2    Крепёж x2

Артикул	Экран	Тип установки	Материал	Цвет	Размеры
LR57-FM	матовый	накладной	анодированный алюминий	●	2000x17.7x5.3мм

ГАБАРИТНЫЕ РАЗМЕРЫ

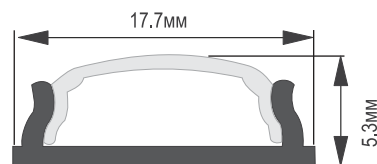

АКСЕССУАРЫ



Набор аксессуаров для LR57-F  
арт. R57-F

### АЛЮМИНИЕВЫЙ ПРОФИЛЬ LR44-S (21x21)

Профиль поставляется длиной 2000мм в комплекте с экраном и аксессуарами.  
Предназначен для светодиодных лент шириной до 16мм.  
Для использования внутри помещений (IP20).



В комплект входит:



Заглушка глухая x2    Заглушка с отверстием x2    Крепёж x2

Артикул	Экран	Тип установки	Материал	Цвет	Размеры
LR44-S	матовый	накладной	анодированный алюминий	●	2000x21x21мм

ГАБАРИТНЫЕ РАЗМЕРЫ

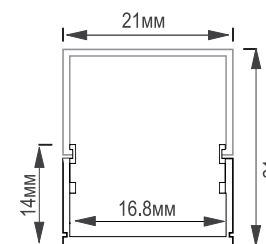

АКСЕССУАРЫ



Набор аксессуаров для LR44-S  
арт. R44-S

### АЛЮМИНИЕВЫЙ ПРОФИЛЬ LR44-R (21x21)

Профиль поставляется длиной 2000мм в комплекте с экраном и аксессуарами.  
Предназначен для светодиодных лент шириной до 15мм.  
Для использования внутри помещений (IP20).



В комплект входит:



Заглушка глухая x2

Заглушка с отверстием x2

Крепеж x2

Артикул	Экран	Тип установки	Материал	Цвет	Размеры
LR44-R	матовый	накладной	анодированный алюминий		2000x21x21мм

ГАБАРИТНЫЕ РАЗМЕРЫ

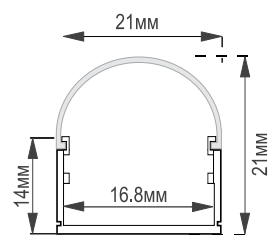

АКСЕССУАРЫ



Набор аксессуаров для LR44-R  
арт. R44-R

### АЛЮМИНИЕВЫЙ ПРОФИЛЬ LR59 (26x26)

Профиль поставляется длиной 2000мм в комплекте с экраном и аксессуарами.  
Предназначен для светодиодных лент шириной до 24мм.  
Для использования внутри помещений (IP20).



В комплект входит:

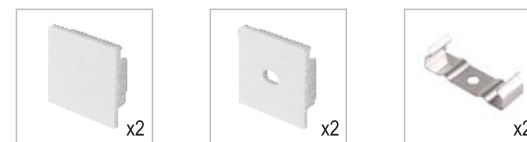

Заглушка глухая x2

Заглушка с отверстием x2

Крепеж x2

Артикул	Экран	Тип установки	Материал	Цвет	Размеры
LR59-M	матовый	накладной	анодированный алюминий		2000x26x26мм

ГАБАРИТНЫЕ РАЗМЕРЫ

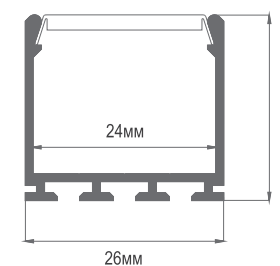

АКСЕССУАРЫ



Набор аксессуаров для LR59  
арт. R59

### АЛЮМИНИЕВЫЙ ПРОФИЛЬ LR61 (35x35)

Профиль поставляется длиной 2000мм в комплекте с экраном и аксессуарами.  
Предназначен для светодиодных лент шириной до 30мм.  
Для использования внутри помещений (IP20).



В комплект входит:



Заглушка глухая x2    Заглушка с отверстием x2    Крепеж x2

Артикул	Экран	Тип установки	Материал	Цвет	Размеры
LR61-M	матовый	накладной	анодированный алюминий		2000x35x35мм

ГАБАРИТНЫЕ РАЗМЕРЫ

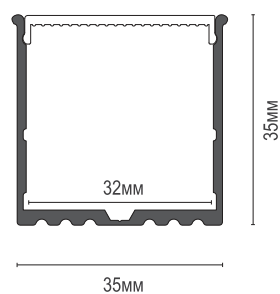

АКСЕССУАРЫ



Набор аксессуаров для LR61  
арт. R61

### АЛЮМИНИЕВЫЙ ПРОФИЛЬ LR47 (59.8x7.6)

Профиль поставляется длиной 2000мм в комплекте с экраном и аксессуарами.  
Предназначен для светодиодных лент шириной до 12мм.  
Для использования внутри помещений (IP20).



В комплект входит:

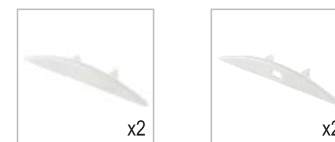

Заглушка глухая x2    Заглушка с отверстием x2

Артикул	Экран	Тип установки	Материал	Цвет	Размеры
LR47-M	матовый	накладной	анодированный алюминий		2000x59.8x7.6мм

ГАБАРИТНЫЕ РАЗМЕРЫ

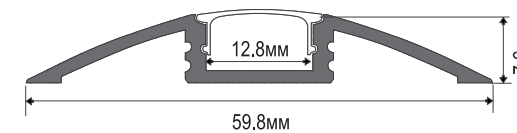

АКСЕССУАРЫ



Набор аксессуаров для LR47  
арт. R47

АЛЮМИНИЕВЫЙ ПРОФИЛЬ LR48 (66.9x27.4)

Профиль поставляется длиной 2000мм в комплекте с экраном и аксессуарами.  
Предназначен для светодиодных лент шириной до 10мм.  
Для использования внутри помещений (IP20).



В комплект входит:

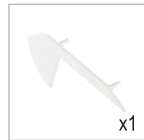

Заглушка глухая



Заглушка с отверстием

Артикул	Экран	Тип установки	Материал	Цвет	Размеры
LR48-M	матовый	накладной	анодированный алюминий	●	2000x66.9x27.4мм

ГАБАРИТНЫЕ РАЗМЕРЫ

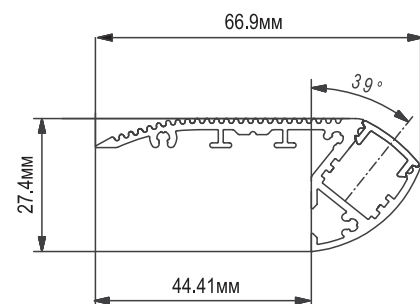

АКСЕССУАРЫ



Набор аксессуаров для LR48  
арт. R48

АЛЮМИНИЕВЫЙ ПРОФИЛЬ LR56-G (18x11.2)

Профиль поставляется длиной 2000мм в комплекте с экраном.  
Предназначен для стекла толщиной 8мм и светодиодных лент шириной до 8мм.  
Для использования внутри помещений (IP20).



⚠ Не является полкодержателем.

Артикул	Экран	Тип установки	Материал	Цвет	Размеры
LR56-GM	матовый	накладной	анодированный алюминий	●	2000x18x11.2мм

ГАБАРИТНЫЕ РАЗМЕРЫ

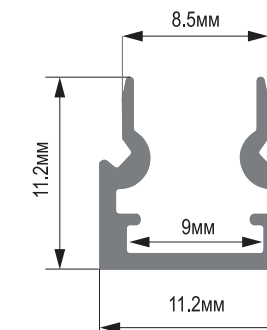

### АЛЮМИНИЕВЫЙ ПРОФИЛЬ LR37 (22x06)

Профиль поставляется длиной 2000мм в комплекте с экраном и аксессуарами.  
Предназначен для светодиодных лент шириной до 10мм.  
Для использования внутри помещений (IP20).



В комплект входит:



Заглушка глухая

Заглушка с отверстием

Крепеж

Артикул	Экран	Тип установки	Материал	Цвет	Размеры
LR37-M	матовый	встраиваемый	анодированный алюминий		2000x22x6мм
LR37-T	прозрачный	встраиваемый	анодированный алюминий		2000x22x6мм

ГАБАРИТНЫЕ РАЗМЕРЫ

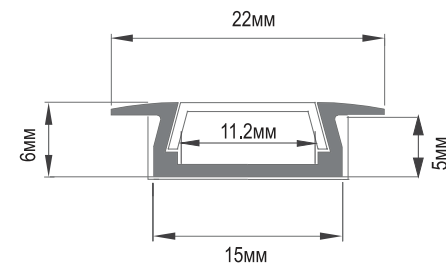

АКСЕССУАРЫ



Набор аксессуаров для LR37  
арт. R37

### АЛЮМИНИЕВЫЙ ПРОФИЛЬ LR37 (22x06)

Профиль поставляется длиной 2000мм в комплекте с экраном и аксессуарами.  
Предназначен для светодиодных лент шириной до 10мм.  
Для использования внутри помещений (IP20).



В комплект входит:

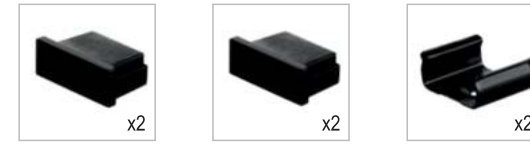

Заглушка глухая

Заглушка с отверстием

Крепеж

Артикул	Экран	Тип установки	Материал	Цвет	Размеры
LR37-MBL	матовый	встраиваемый	анодированный алюминий		2000x22x6мм
LR37-MWH	матовый	встраиваемый	алюминий		2000x22x6мм
LR37-MGL	матовый	встраиваемый	анодированный алюминий		2000x22x6мм

ГАБАРИТНЫЕ РАЗМЕРЫ

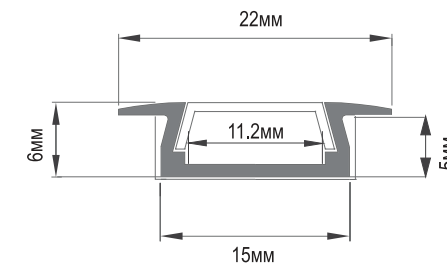

АКСЕССУАРЫ



Набор аксессуаров для LR37  
арт. R37-BL арт. R37-WH арт. R37-GL

### АЛЮМИНИЕВЫЙ ПРОФИЛЬ LR43 (30.8x06)

Профиль поставляется длиной 2000мм в комплекте с экраном и аксессуарами.  
Предназначен для светодиодных лент шириной до 20мм.  
Для использования внутри помещений (IP20).



В комплект входит:



Заглушка глухая x2

Заглушка с отверстием x2

Крепёж x2

Артикул	Экран	Тип установки	Материал	Цвет	Размеры
LR43-M	матовый	встраиваемый	анодированный алюминий	●	2000x30.8x6мм
LR43-T	прозрачный	встраиваемый	анодированный алюминий	●	2000x30.8x6мм

ГАБАРИТНЫЕ РАЗМЕРЫ

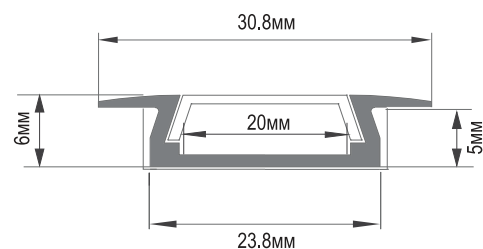

АКСЕССУАРЫ



Набор аксессуаров для LR43  
арт. R43

### АЛЮМИНИЕВЫЙ ПРОФИЛЬ LR45 (56.6x09)

Профиль поставляется длиной 2000мм в комплекте с экраном и аксессуарами.  
Предназначен для светодиодных лент шириной до 12мм.  
Для использования внутри помещений (IP20).



В комплект входит:



Заглушка глухая x2

Заглушка с отверстием x2

Крепёж x2

Артикул	Экран	Тип установки	Материал	Цвет	Размеры
LR45-M	матовый	встраиваемый	анодированный алюминий	●	2000x56.6x9мм

ГАБАРИТНЫЕ РАЗМЕРЫ

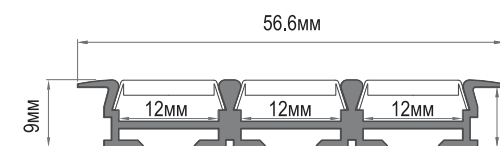

АКСЕССУАРЫ



Набор аксессуаров для LR45  
арт. R45

### АЛЮМИНИЕВЫЙ ПРОФИЛЬ LR41 (30x10.5)

Профиль поставляется длиной 2000мм в комплекте с экраном и аксессуарами.  
Предназначен для светодиодных лент шириной до 12мм.  
Для использования внутри помещений (IP20).



В комплект входит:

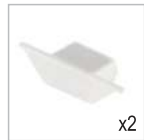

x2

Заглушка глухая



x2

Заглушка с отверстием



x2

Крепёж

Артикул	Экран	Тип установки	Материал	Цвет	Размеры
LR41-M	матовый	встраиваемый	анодированный алюминий		2000x30x10.5мм
LR41-T	прозрачный	встраиваемый	анодированный алюминий		2000x30x10.5мм

ГАБАРИТНЫЕ РАЗМЕРЫ

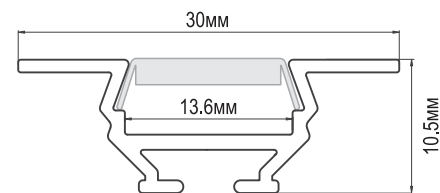

АКСЕССУАРЫ



Набор аксессуаров для LR41  
арт. R41

### АЛЮМИНИЕВЫЙ ПРОФИЛЬ LR58 (39.5x26)

Профиль поставляется длиной 2000мм в комплекте с экраном и аксессуарами.  
Предназначен для светодиодных лент шириной до 24мм.  
Для использования внутри помещений (IP20).



В комплект входит:



x2

Заглушка глухая



x2

Заглушка с отверстием

Артикул	Экран	Тип установки	Материал	Цвет	Размеры
LR58-M	матовый	встраиваемый	анодированный алюминий		2000x39.5x26мм

ГАБАРИТНЫЕ РАЗМЕРЫ

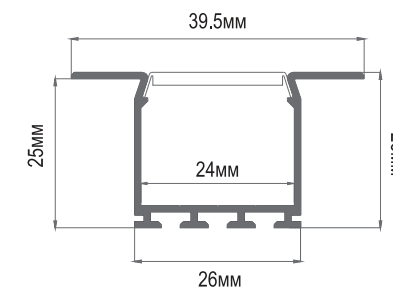

АКСЕССУАРЫ



Набор аксессуаров для LR58  
арт. R58



### АЛЮМИНИЕВЫЙ ПРОФИЛЬ LR60 (56x35)

Профиль поставляется длиной 2000мм в комплекте с экраном и аксессуарами.  
Предназначен для светодиодных лент шириной до 30мм.  
Для использования внутри помещений (IP20).



В комплект входит:



Заглушка глухая    Заглушка с отверстием

Артикул	Экран	Тип установки	Материал	Цвет	Размеры
LR60-M	матовый	встраиваемый	анодированный алюминий	●	2000x56x35мм

ГАБАРИТНЫЕ РАЗМЕРЫ

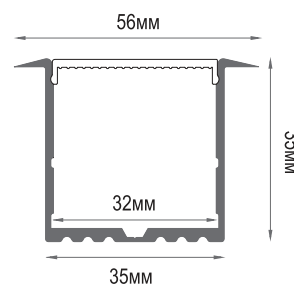

АКСЕССУАРЫ



Набор аксессуаров для LR60  
арт. R60

### АЛЮМИНИЕВЫЙ ПРОФИЛЬ LR49 (16x16)

Профиль поставляется длиной 2000мм в комплекте с экраном и аксессуарами.  
Предназначен для светодиодных лент шириной до 10мм.  
Для использования внутри помещений (IP20).



В комплект входит:



Заглушка глухая    Заглушка с отверстием    Крепеж

Артикул	Экран	Тип установки	Материал	Цвет	Размеры
LR49-M	матовый	накладной/угловой	анодированный алюминий	●	2000x16x16мм
LR49-T	прозрачный	накладной/угловой	анодированный алюминий	●	2000x16x16мм

ГАБАРИТНЫЕ РАЗМЕРЫ

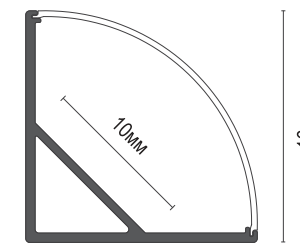

АКСЕССУАРЫ



Набор аксессуаров для LR49  
арт. R49

### АЛЮМИНИЕВЫЙ ПРОФИЛЬ LR49 (16x16)

Профиль поставляется длиной 2000мм в комплекте с экраном и аксессуарами.  
Предназначен для светодиодных лент шириной до 10мм.  
Для использования внутри помещений (IP20).

В комплект входит:



Заглушка глухая x2

Заглушка с отверстием x2

Крепеж x2



Артикул	Экран	Тип установки	Материал	Цвет	Размеры
LR49-MBL	матовый	накладной/угловой	анодированный алюминий	●	2000x16x16мм
LR49-MWH	матовый	накладной/угловой	алюминий	○	2000x16x16мм
LR49-MGL	матовый	накладной/угловой	анодированный алюминий	●	2000x16x16мм

ГАБАРИТНЫЕ РАЗМЕРЫ

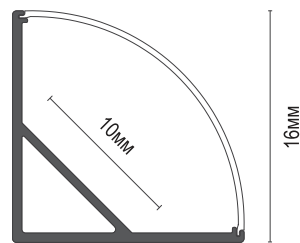

АКСЕССУАРЫ



Набор аксессуаров для LR49  
арт. R49-BL ● арт. R49-WH ○ арт. R49-GL ●

### АЛЮМИНИЕВЫЙ ПРОФИЛЬ LR50 (16x16)

Профиль поставляется длиной 2000мм в комплекте с экраном и аксессуарами.  
Предназначен для светодиодных лент шириной до 10мм.  
Для использования внутри помещений (IP20).

В комплект входит:



Заглушка глухая x2

Заглушка с отверстием x2

Крепеж x2



Артикул	Экран	Тип установки	Материал	Цвет	Размеры
LR50-M	матовый	накладной/угловой	анодированный алюминий	●	2000x16x16мм

ГАБАРИТНЫЕ РАЗМЕРЫ

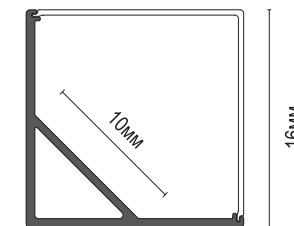

АКСЕССУАРЫ



Набор аксессуаров для LR50  
арт. R50

### АЛЮМИНИЕВЫЙ ПРОФИЛЬ LR55 (30x30)

Профиль поставляется длиной 2000мм в комплекте с экраном и аксессуарами.  
Предназначен для светодиодных лент шириной до 20мм.  
Для использования внутри помещений (IP20).

В комплект входит:

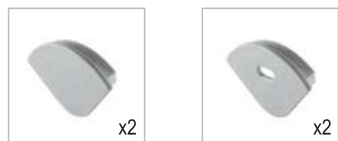

Заглушка глухая x2      Заглушка с отверстием x2



Артикул	Экран	Тип установки	Материал	Цвет	Размеры
LR55-M	матовый	накладной/угловой	анодированный алюминий		2000x30x30мм

ГАБАРИТНЫЕ РАЗМЕРЫ

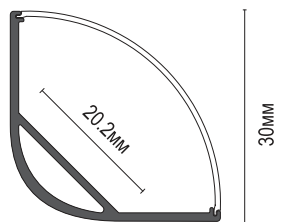

АКСЕССУАРЫ



Набор аксессуаров для LR55  
арт. R55

### АЛЮМИНИЕВЫЙ ПРОФИЛЬ-ШТАНГА LR53 (15.2x29.6)

Профиль поставляется длиной 2000мм в комплекте с экраном.  
Предназначен для светодиодных лент шириной до 12мм.  
Используется для организации освещения внутреннего пространства шкафа или гардеробной.



Артикул	Экран	Материал	Цвет	Размеры
LR53-M	матовый	анодированный алюминий		2000x15.2x29.6мм
LR53-MBL	матовый	анодированный алюминий		2000x15.2x29.6мм

ГАБАРИТНЫЕ РАЗМЕРЫ

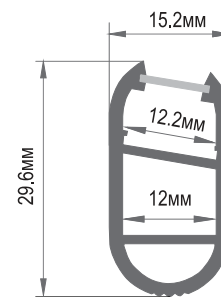

АКСЕССУАРЫ



Держатель торцевой  
арт. R53-04 арт. R53-04-BL

Держатель подвесной  
арт. R53-05 арт. R53-05-BL

Комплект заглушек  
арт. R53-07 арт. R53-07-BL



СОЕДИНИТЕЛЬ УГЛОВОЙ ДЛЯ ПРОФИЛЯ LR49 (16x16)

Артикул	Материал	Цвет	Упаковка
L49-C	пластик	○	10шт

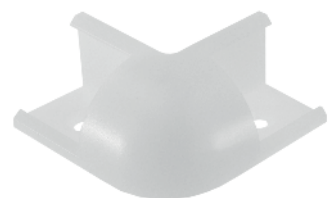

СОЕДИНИТЕЛЬ УГЛОВОЙ (ВНЕШНИЙ) ДЛЯ ПРОФИЛЯ LR49 (16x16)

Артикул	Материал	Цвет	Упаковка
L49-EC	пластик	○	10шт



СОЕДИНИТЕЛЬ ПРЯМОЙ ДЛЯ ПРОФИЛЯ LR49 (16x16)

Артикул	Материал	Цвет	Упаковка
L49-S	пластик	○	10шт



СОЕДИНИТЕЛЬ УГЛОВОЙ ДЛЯ ПРОФИЛЯ LR39 (15x06)

Артикул	Материал	Цвет	Упаковка
L39-C	пластик	○	10шт



СОЕДИНИТЕЛЬ ПРЯМОЙ ДЛЯ ПРОФИЛЯ LR39 (15x06)

Артикул	Материал	Цвет	Упаковка
L39-S	пластик	○	10шт



арт. L39-C



арт. L49-C



арт. L49-EC

ВЫКЛЮЧАТЕЛЬ С ДИММЕРОМ ДЛЯ ЗЕРКАЛ 12В/24В, 96Вт/192Вт



**12V/24V**  
напряжение

**IP IP20**  
степень защиты



контактный

Выключатель реагирует на прикосновение к зеркалу (экрану).  
Короткое касание - включение или выключение.  
Долгое касание - увеличение или уменьшение яркости.  
Место прикосновения подсвечивается индикатором.

Артикул	Рабочее напряжение	Мощность	Выходной ток	Размеры	Функции
LS05-TD	12В/24В	96Вт/192Вт	8А	27x12.4x2мм	вкл./выкл./диммирование

ГАБАРИТНЫЕ РАЗМЕРЫ



СХЕМА ПОДКЛЮЧЕНИЯ



МИКРОВЫКЛЮЧАТЕЛЬ С ДИММЕРОМ 12В/24В, 96Вт/192Вт

**12V/24V**  
напряжение

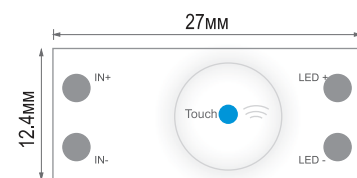
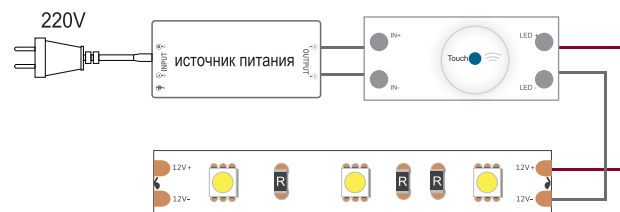
**IP IP20**  
степень защиты



контактный

Микровыключатель предназначен для включения, выключения и регулировки яркости свечения светильника. Реагирует на прикосновение к экрану.  
Короткое касание - включение или выключение светильника.  
Долгое касание - увеличение или уменьшение яркости.  
Место прикосновения подсвечивается индикатором.



Артикул	Рабочее напряжение	Мощность	Выходной ток	Размеры	Функции
LS03-TD	12В/24В	96Вт/192Вт	8А	40x10x10мм	вкл./выкл./диммирование

ГАБАРИТНЫЕ РАЗМЕРЫ



СХЕМА ПОДКЛЮЧЕНИЯ



МИКРОВОКЛЮЧАТЕЛЬ КНОПОЧНЫЙ С ДИММЕРОМ 12В/24В, 96Вт/192Вт

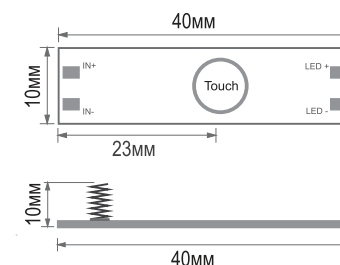
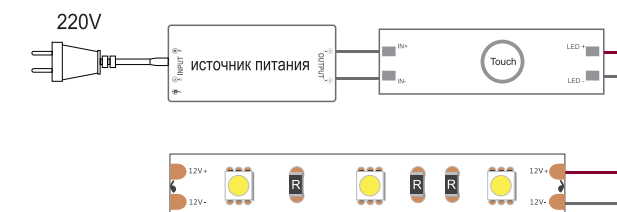

**12V/24V**  
напряжение

**IP IP20**  
степень защиты

Микровыключатель предназначен для включения, выключения и регулировки яркости свечения светильника.

Артикул	Рабочее напряжение	Мощность	Выходной ток	Размеры	Функции
LS02-BD	12В/24В	96Вт/192Вт	8А	42x10.8x7.5мм	вкл./выкл./диммирование

ГАБАРИТНЫЕ РАЗМЕРЫ



СХЕМА ПОДКЛЮЧЕНИЯ



ВЫКЛЮЧАТЕЛЬ PIR, ДАТЧИК ДВИЖЕНИЯ 2М, 12В/24В, 60Вт/120Вт

**12V/24V**  
напряжение

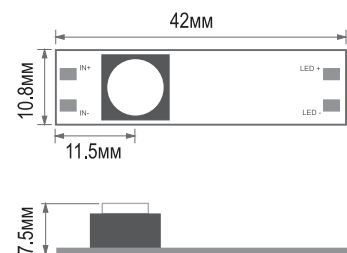
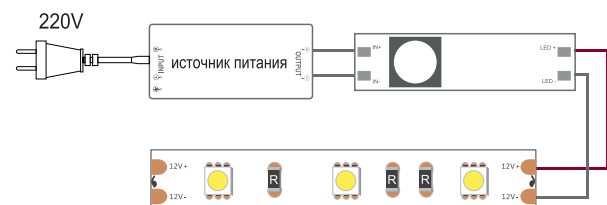
**IP IP20**  
степень защиты



**Включение/выключение** светильника осуществляется, если в зоне сканирования обнаруживается движение объекта, после чего гаснет, если датчик не улавливает движение. Расстояние срабатывания 2 м. Время отключения после срабатывания 30 секунд. Угол зоны срабатывания 120 градусов.



Артикул	Рабочее напряжение	Мощность	Выходной ток	Размеры	Функции
LS04-PIR	12В/24В	60Вт/120Вт	5А	40x10x10мм	вкл./выкл.

ГАБАРИТНЫЕ РАЗМЕРЫ



СХЕМА ПОДКЛЮЧЕНИЯ



ВЫКЛЮЧАТЕЛЬ С ДИММЕРОМ 12В/24В, 60Вт/120Вт

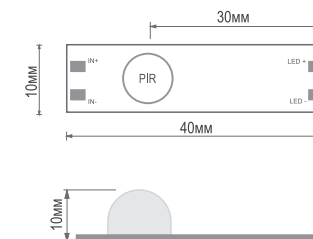
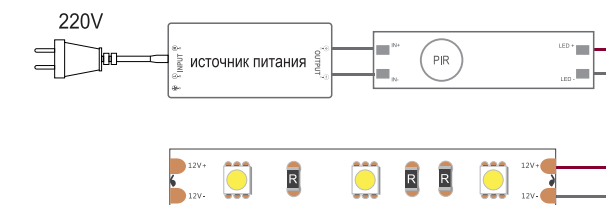

**12V/24V**  
напряжение



**IP20**  
степень защиты



бесконтактный

При поднесении руки к датчику светильник включается, при повторном её поднесении- гаснет. При удержании руки над датчиком - регулируется яркость свечения. Расстояние срабатывания 60 мм.

Артикул	Рабочее напряжение	Мощность	Выходной ток	Размеры	Функции
LS06-SP	12В/24В	60Вт/120Вт	5А	43x10.8x2мм	вкл./выкл./диммирование

ГАБАРИТНЫЕ РАЗМЕРЫ



СХЕМА ПОДКЛЮЧЕНИЯ



ВЫКЛЮЧАТЕЛЬ ИК С ДИММЕРОМ 12В/24В, 96Вт/192Вт

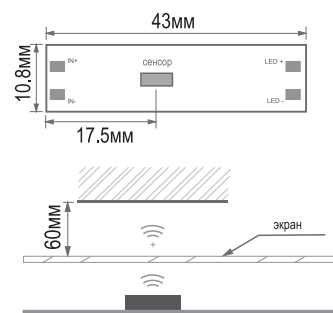
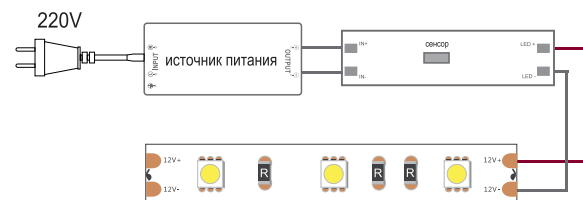

**12V/24V**  
напряжение



**IP20**  
степень защиты



бесконтактный

При поднесении руки к датчику светильник включается, при повторном её поднесении- гаснет. При удержании руки над датчиком - регулируется яркость свечения. Расстояние срабатывания 60 мм.

Артикул	Рабочее напряжение	Мощность	Выходной ток	Размеры	Функции
LS02-SD	12В/24В	96Вт/192Вт	8А	46x11.5x8мм	вкл./выкл./диммирование

ГАБАРИТНЫЕ РАЗМЕРЫ



СХЕМА ПОДКЛЮЧЕНИЯ



ВЫКЛЮЧАТЕЛЬ ИК С ДИММЕРОМ, 12В/24В, 24Вт/48Вт

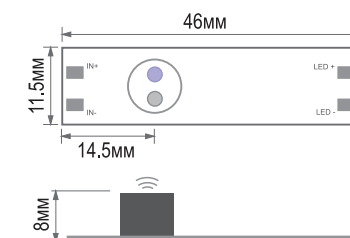
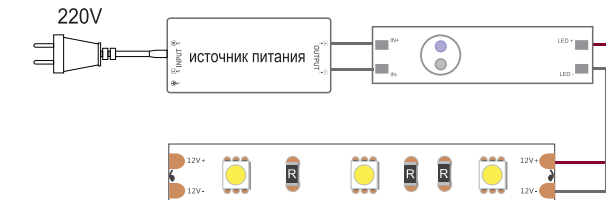

бесконтактный

Уникальность датчика заключается в возможности работы в двух режимах.  
 1) Работает по принципу бесконтактного переключателя.  
 Выключатель включает, выключает свет при поднесении руки к датчику.  
 При удержании руки над датчиком - регулируется яркость свечения.  
 2) Работает по принципу приближения.  
 Освещение автоматически включается при открытии двери, выключается - при закрытии. Расстояние срабатывания до 70 мм.

Артикул	Рабочее напряжение	Мощность	Цвет корпуса	Размеры	Функции
LS01-W	12В/24В	24Вт/48Вт	белый	53x17мм	вкл./выкл./диммирование
LS01-B	12В/24В	24Вт/48Вт	черный	53x17мм	вкл./выкл./диммирование

ГАБАРИТНЫЕ РАЗМЕРЫ



СХЕМА ПОДКЛЮЧЕНИЯ



ВЫКЛЮЧАТЕЛЬ ИК СЕНСОРНЫЙ "DOOR / HAND" 12В/100W, 24В/200W, 10А

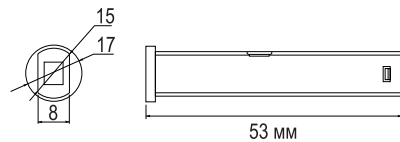
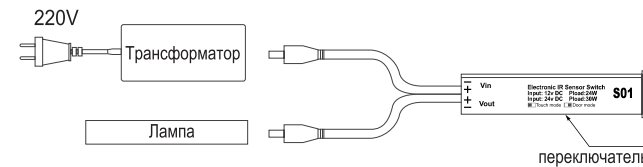

бесконтактный

Уникальность датчика заключается в возможности работы в двух режимах.  
 1) Работает по принципу бесконтактного переключателя.  
 Выключатель включает, выключает свет при поднесении руки к датчику.  
 2) Работает по принципу приближения.  
 Освещение автоматически включается при открытии двери, выключается - при закрытии. Расстояние срабатывания до 100 мм.



Артикул	Рабочее напряжение	Мощность	Цвет корпуса	Размеры	Функции
LS07-IRS	12В/24В	100Вт/200Вт	белый	13x14мм	вкл./выкл.

ГАБАРИТНЫЕ РАЗМЕРЫ

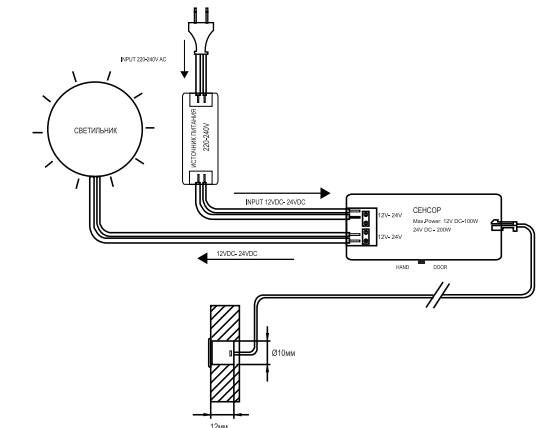
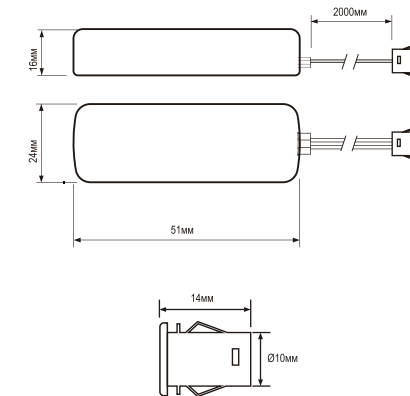



ВЫКЛЮЧАТЕЛЬ ИК СЕНСОРНЫЙ "HAND" 220-240В, 500Вт



**220V**  
напряжение

**IP IP20**  
степень защиты



бесконтактный

При поднесении руки к датчику светильник включается, при повторном её поднесении- гаснет. Расстояние срабатывания до 50 мм.

Артикул	Рабочее напряжение	Мощность	Размеры	Функции
LS22-IR	220-240В	500Вт	110x45x15мм	вкл./выкл.

ГАБАРИТНЫЕ РАЗМЕРЫ

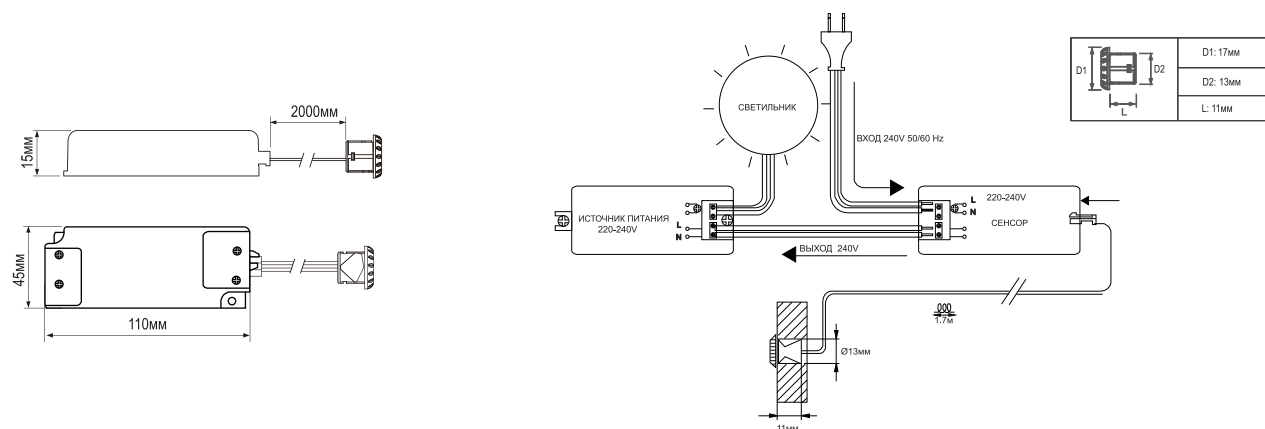

ВЫКЛЮЧАТЕЛЬ ИК СЕНСОРНЫЙ "DOOR" 220-240В, 500Вт

**220V**  
напряжение

**IP IP20**  
степень защиты

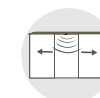

Освещение автоматически включается при открытии двери, выключается - при закрытии. Расстояние срабатывания до 50 мм.



Артикул	Рабочее напряжение	Мощность	Размеры	Функции
LS23-DIR	220-240В	500Вт	110x45x15мм	вкл./выкл.

ГАБАРИТНЫЕ РАЗМЕРЫ

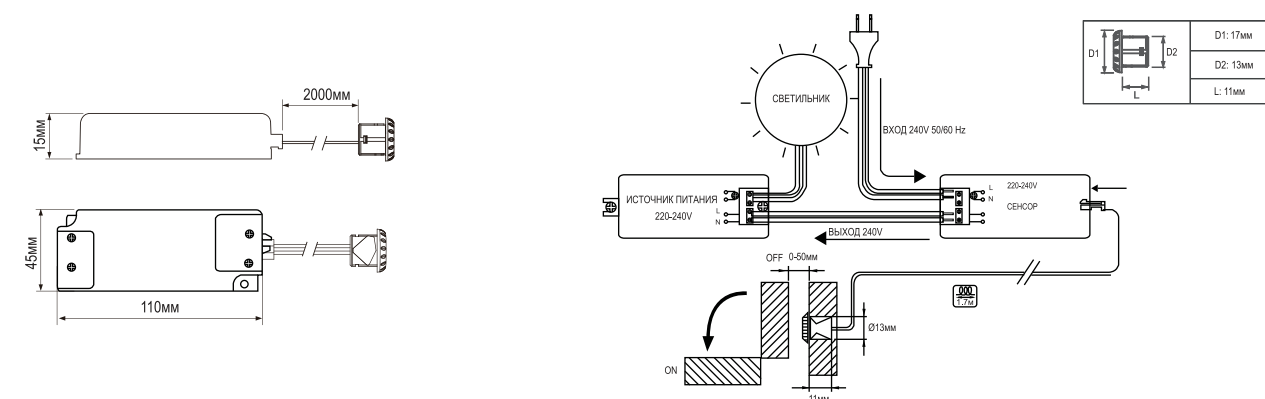

ВЫКЛЮЧАТЕЛЬ СЕНСОРНЫЙ "TOUCH" 220-240В, 500Вт



**220V**  
напряжение

**IP IP20**  
степень защиты



Выключатель включает, выключает свет при прикосновении к металлическому сенсору.

Артикул	Рабочее напряжение	Мощность	Размеры	Функции
LS25-TS	220-240В	500Вт	110x45x15мм	вкл./выкл.

ГАБАРИТНЫЕ РАЗМЕРЫ

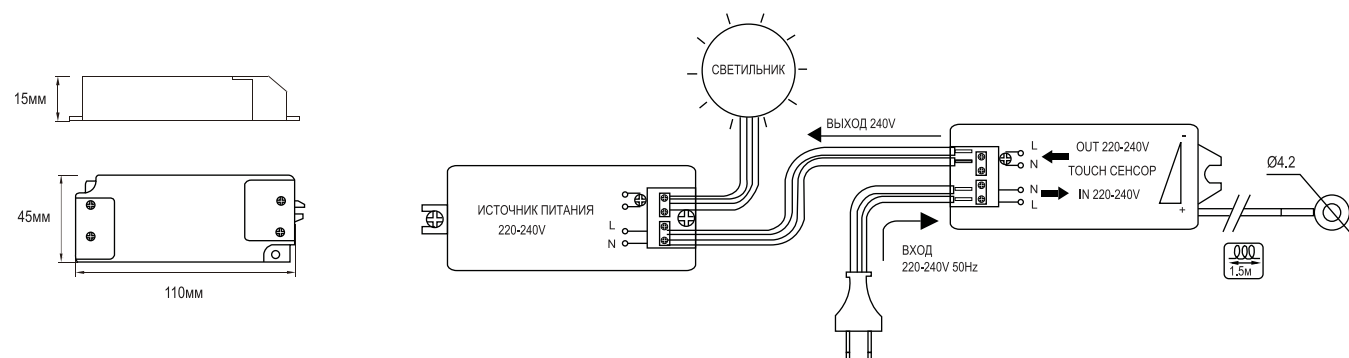

ВЫКЛЮЧАТЕЛЬ PIR, ДАТЧИК ДВИЖЕНИЯ 2М, 110-240В, 250Вт

**220V**  
напряжение

**IP IP20**  
степень защиты



Включение светильника осуществляется, если в зоне сканирования обнаруживается движение объекта. Отключение света происходит после прекращения движения, через интервал времени, установленный поворотным регулятором (10сек.- 3 мин). Расстояние срабатывания 2м.

Артикул	Рабочее напряжение	Мощность	Размеры	Функции
LS24-PIR	110-240В	250Вт	110x45x15мм	вкл./выкл.

ГАБАРИТНЫЕ РАЗМЕРЫ

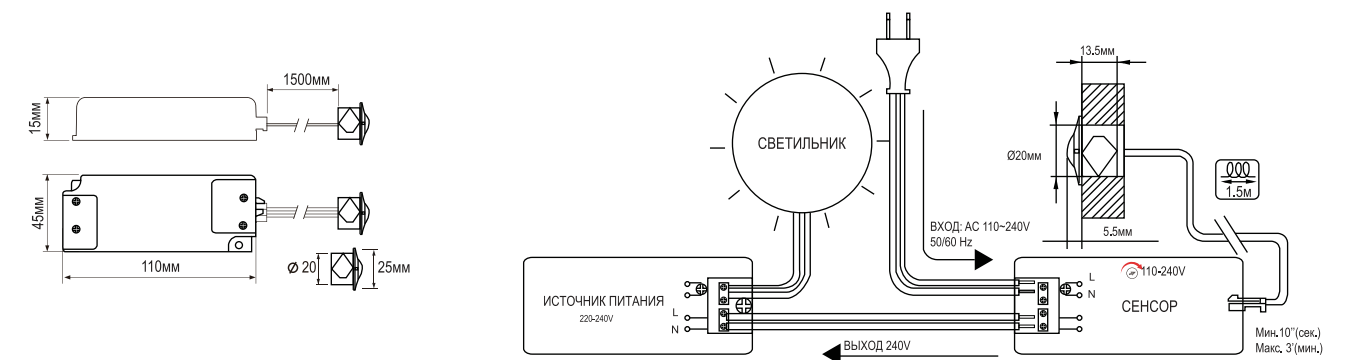

КОНТРОЛЛЕР С RF ПУЛЬТОМ 12В/24В, 216Вт/432Вт  
для светодиодной ленты RGB



20м  
радиус действия



12V/24V  
напряжение



IP20  
степень защиты



Артикул	Рабочее напряжение	Мощность	Выходной ток	Размеры
LC33	12В/24В	216Вт/432Вт	6Ах3ch (18А)	117х42х23мм

КОНТРОЛЛЕР С RF ПУЛЬТОМ 12В/24В, 360Вт/720Вт  
для светодиодной ленты RGB



20м  
радиус действия



12V/24V  
напряжение



IP20  
степень защиты



Артикул	Рабочее напряжение	Мощность	Выходной ток	Размеры
LC34	12В/24В	360Вт/720Вт	10Ах3ch (30А)	110х90х24мм

КОНТРОЛЛЕР С RF ПУЛЬТОМ 12В/24В, 144Вт/288Вт  
для светодиодной ленты RGB



20м  
радиус действия



12V/24V  
напряжение



IP20  
степень защиты



Артикул	Рабочее напряжение	Мощность	Выходной ток	Размеры
LC46	12В/24В	144Вт/288Вт	4Ах3ch (12А)	128х64х24мм

КОНТРОЛЛЕР С ИК ПУЛЬТОМ 12В/24В, 144Вт/288Вт  
для светодиодной ленты RGB



10м  
радиус действия



12V/24V  
напряжение



IP20  
степень защиты



Артикул	Рабочее напряжение	Мощность	Выходной ток	Размеры
LC45	12В/24В	144Вт/288Вт	4Ах3ch (12А)	130х63х23мм

**КОНТРОЛЛЕР С ИК ПУЛЬТОМ 12В/24В, 72Вт/144Вт**  
 для светодиодной ленты RGB

**10м**  
 радиус действия

**12V/24V**  
 напряжение

**IP20**  
 степень защиты

Артикул	Рабочее напряжение	Мощность	Выходной ток	Размеры
LC09	12В/24В	72Вт/144Вт	2Ах3ch (6А)	50х35х20мм

**КОНТРОЛЛЕР 12В/24В, 72Вт/144Вт**  
 для светодиодной ленты RGB

**12V/24V**  
 напряжение

**IP20**  
 степень защиты

Артикул	Рабочее напряжение	Мощность	Выходной ток	Размеры
LC01	12В/24В	72Вт/144Вт	6А	37х12х8мм

**УСИЛИТЕЛЬ 12В/24В, 144Вт/288Вт**  
 для светодиодной ленты

**12V/24V**  
 напряжение

**IP20**  
 степень защиты

Артикул	Рабочее напряжение	Мощность	Выходной ток	Размеры
LC08	12В/24В	144Вт/288Вт	12А	105х65х25мм

**КОНТРОЛЛЕР С RF ПУЛЬТОМ 12В/24В, 144Вт/288Вт**  
 для светодиодной ленты MIX (ССТ)

**20м**  
 радиус действия

**12V/24V**  
 напряжение

**IP20**  
 степень защиты

Артикул	Рабочее напряжение	Мощность	Выходной ток	Размеры
LC35	12В/24В	144Вт/288Вт	6Ах2ch (12А)	83х79х33мм

**КОНТРОЛЛЕР С RF ПУЛЬТОМ 12В/24В, 30Вт/60Вт**  
 для светодиодной ленты MIX (ССТ)

**20м**  
 радиус действия

**12V/24V**  
 напряжение

**IP20**  
 степень защиты

Артикул	Рабочее напряжение	Мощность	Выходной ток	Размеры
LC36	12В/24В	30Вт/60Вт	3А	80x70x15.4мм

**ДИММЕР С RF ПУЛЬТОМ 12В/24В, 60Вт/120Вт**  
 для светодиодной ленты

**30м**  
 радиус действия



**12V/24V**  
 напряжение

**IP20**

Артикул	Рабочее напряжение	Мощность	Выходной ток	Размеры
LC41	12В/24В	60Вт/120Вт	5А	80x70x15.4мм

**ДИММЕР 12В/24В, 96Вт/192Вт**  
 для светодиодной ленты

**12V/24V**  
 напряжение

**IP20**  
 степень защиты

Артикул	Рабочее напряжение	Мощность	Выходной ток	Размеры
LC29	12В/24В	96Вт/192Вт	8А	89x59x35мм

**ДИММЕР С RF ПУЛЬТОМ 12В/24В, 96Вт/192Вт**  
 для светодиодной ленты

**20м**  
 радиус действия

**12V/24V**  
 напряжение

**IP20**  
 степень защиты

Артикул	Рабочее напряжение	Мощность	Выходной ток	Размеры
LC40	12В/24В	96Вт/192Вт	8А	110x57x34мм

### ДИММЕР С RF ПУЛЬТОМ 12В/24В, 216Вт/432Вт для светодиодной ленты

 **20м**  
радиус действия

 **12V/24V**  
напряжение

 **IP20**  
степень защиты

Артикул	Рабочее напряжение	Мощность	Выходной ток	Размеры
LC42	12В/24В	216Вт/432Вт	6Ах3ch (18А)	83х82х33мм

Функции: вкл./выкл./диммирование, а также 4 фиксированных значения яркости свечения (25%, 50%, 75%, 100%). Таймер отложенного выключения на 10, 30 и 60 секунд.

### АДАПТЕР 220/5В С КАБЕЛЕМ 1000мм (USB/microUSB)

 **5V**  
напряжение

 **IP20**  
степень защиты

Артикул	Выходное напряжение	Входное напряжение	Выходной ток	Размеры
LB-USB5	5В	220-240В	2.1А	59х40х18мм

### ДИММЕР RF 12В/24В, 144Вт/288Вт для светодиодной ленты

 **30м**  
радиус действия

 **12V/24V**  
напряжение

 **IP20**  
степень защиты

Артикул	Рабочее напряжение	Мощность	Выходной ток	Размеры
LC43	12В/24В	144Вт/288Вт	4Ах3ch (12А)	85х22х22мм

### СЕНСОРНЫЙ RF ПУЛЬТ "3 ЗОНЫ" 2.4G

Сенсорный RF пульт с держателем используется с диммером LC43.



Артикул	Зоны управления	Размеры
LC43-RF	3 зоны	116х52х8мм

### КОНТРОЛЛЕР RF 12В/24В, 144Вт/288Вт для светодиодной ленты RGB



Артикул	Рабочее напряжение	Мощность	Выходной ток	Размеры
LC32	12В/24В	144Вт/288Вт	4Ах3ch (12А)	85х22х22мм

### СЕНСОРНЫЙ RF ПУЛЬТ "3 ЗОНЫ" RGB, 2.4G

Сенсорный RF пульт с держателем используется с контроллером LC32.



Артикул	Зоны управления	Размеры
LC32-RF	3 зоны	116х52х8мм







### КОННЕКТОРЫ IP20



<p>арт.LR36-F   Коннектор клеммный быстрозажимной "мама"</p>	<p>арт.LR36-M   Коннектор клеммный быстрозажимной "папа"</p>
<p>арт.LR34-F   Коннектор клеммный винтовой "мама"</p>	<p>арт.LR34-M   Коннектор клеммный винтовой "папа"</p>
<p>арт.LR35-F   DC Коннектор штекер "мама"</p>	<p>арт.LR35-M   DC Коннектор штекер "папа"</p>

## КОННЕКТОРЫ IP20

12V/24V  
напряжениеIP20  
степень защиты

 <p>арт.LC16   Коннектор "папа-мама", IP20</p>	 <p>арт.LC15   Коннектор с выключателем, IP20</p>
 <p>арт.LC-1T1   Коннектор провода 1*1, IP20</p>	 <p>арт.LC-1T2   Коннектор провода 1*2, IP20</p>
 <p>арт.LC-2T2   Коннектор провода 2*2, IP20</p>	 <p>арт.LC-2T4   Коннектор провода 2*4, IP20</p>

 КОННЕКТОРЫ IP20  
 для открытых светодиодных лент
12V/24V  
напряжениеIP20  
степень защиты

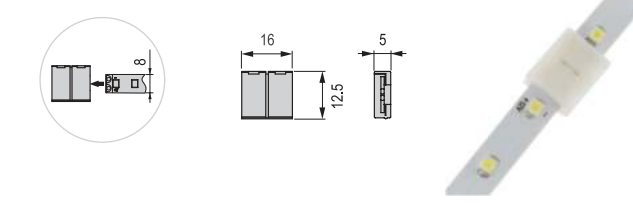
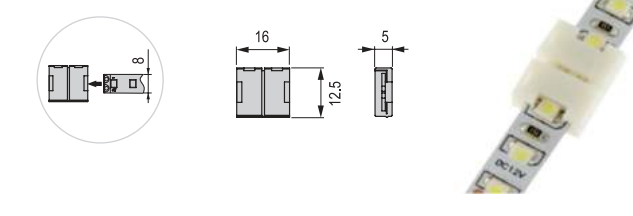
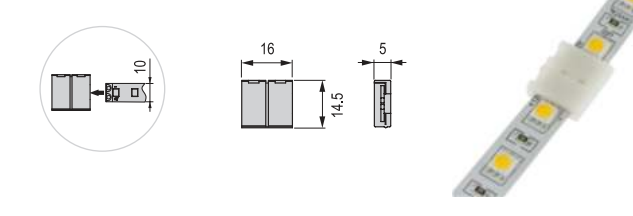
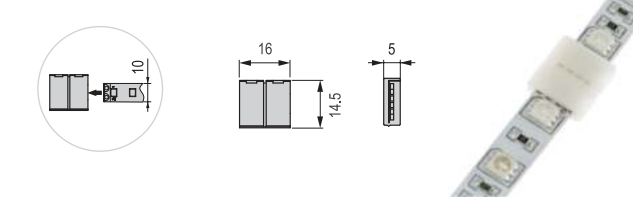
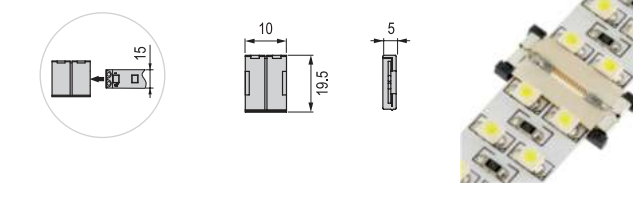
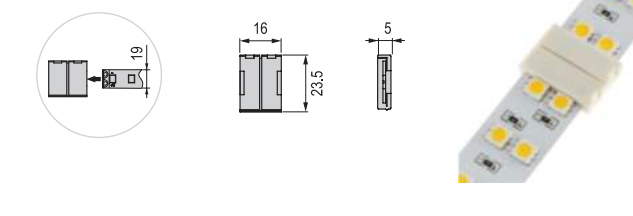
 <p>арт.LR27   Коннектор 8мм (2835-60), IP20</p>	 <p>арт.LR27-2   Коннектор 8мм (2835-120), IP20</p>
 <p>арт.LR28   Коннектор 10мм (5050), IP20</p>	 <p>арт.LR29   Коннектор RGB 10мм (5050), IP20</p>
 <p>арт.LR30   Коннектор 15мм (2835-240), IP20</p>	 <p>арт.LR31   Коннектор 19мм (5050-120), IP20</p>



### КОННЕКТОРЫ IP20

для открытых светодиодных лент

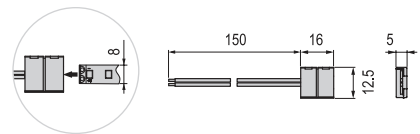

арт.LR24 | Коннектор 8мм (2835-60), IP20

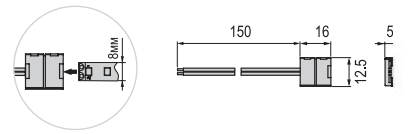

арт.LR24-2 | Коннектор 8мм (2835-120), IP20

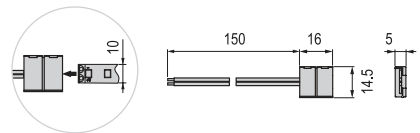

арт.LR25 | Коннектор 10мм (5050), IP20

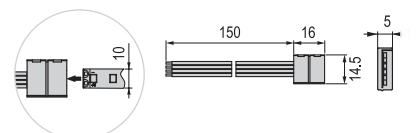

арт.LR26 | Коннектор RGB 10мм (5050), IP20

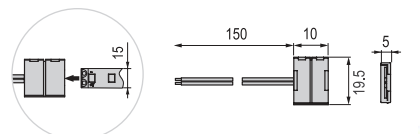

арт.LR32 | Коннектор 15мм (2835-240), IP20

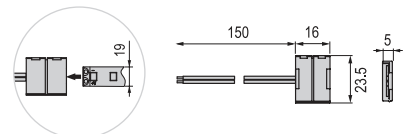

арт.LR33 | Коннектор 19мм (5050-120), IP20

### КОННЕКТОРЫ IP20

для открытых светодиодных лент

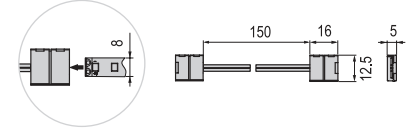
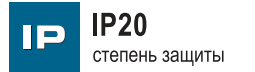

арт.LR21 | Коннектор 8мм (2835-60), IP20

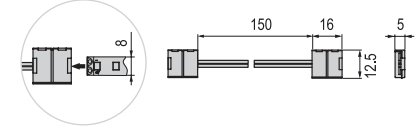

арт.LR21-2 | Коннектор 8мм (2835-120), IP20

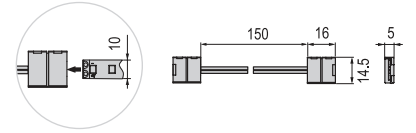

арт.LR22 | Коннектор 10мм (5050), IP20

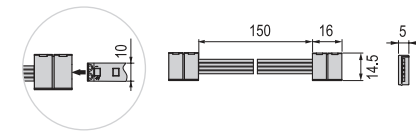

арт.LR23 | Коннектор RGB 10мм (5050), IP20

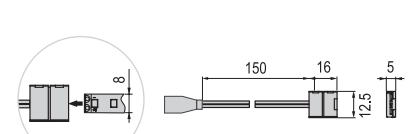

арт.LC10 | Коннектор DC-3528, "мама" 8мм

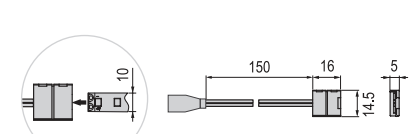

арт.LC11 | Коннектор DC-5050 "мама" 10мм

## КОННЕКТОРЫ IP44

для герметичных светодиодных лент

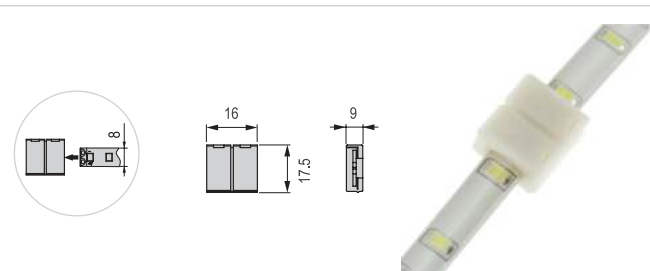
12V/24V  
напряжениеIP44  
степень защиты

арт.LR27-WP | Коннектор 8мм (2835), IP44

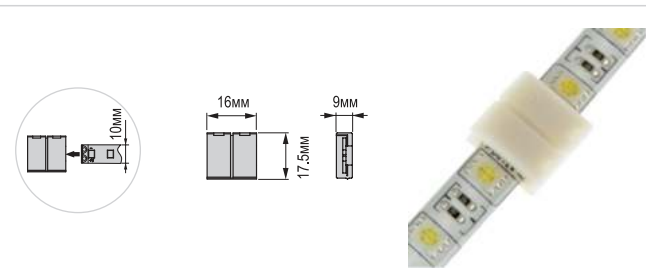

арт.LR28-WP | Коннектор 10мм (5050), IP44

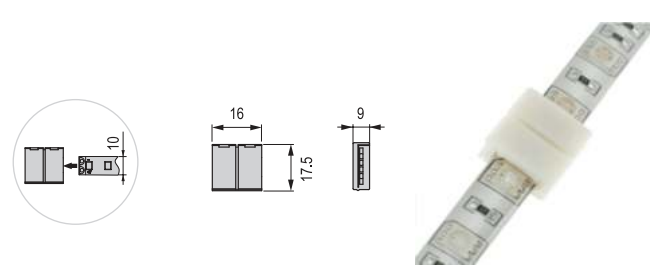

арт.LR29-WP | Коннектор RGB 10мм (5050), IP44

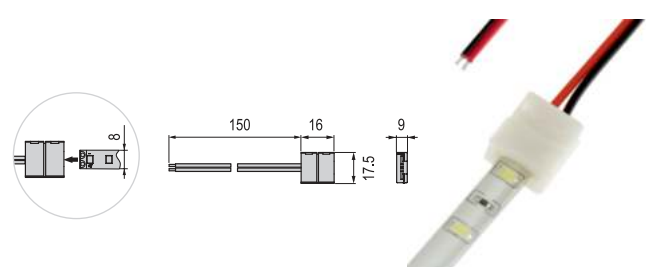

арт.LR24-WP | Коннектор 8мм (2835), IP44

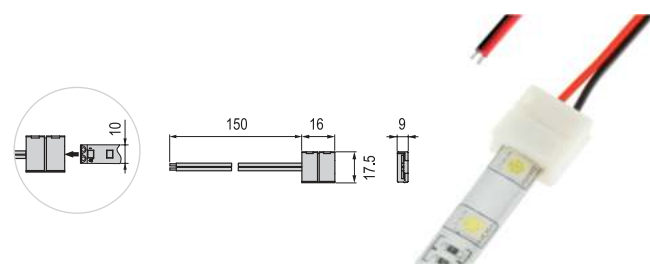

арт.LR25-WP | Коннектор 10мм (5050), IP44

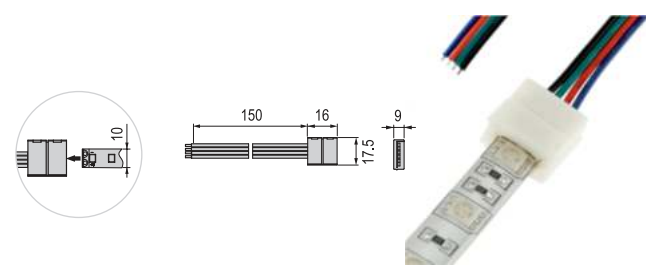

арт.LR26-WP | Коннектор RGB 10мм (5050), IP44

## КОННЕКТОРЫ IP44

для герметичных светодиодных лент

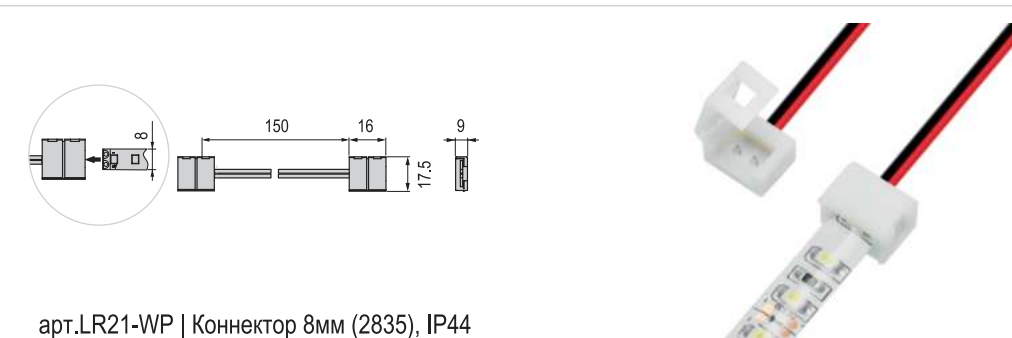
12V/24V  
напряжениеIP44  
степень защиты

арт.LR21-WP | Коннектор 8мм (2835), IP44



арт.LR22-WP | Коннектор 10мм (5050), IP44

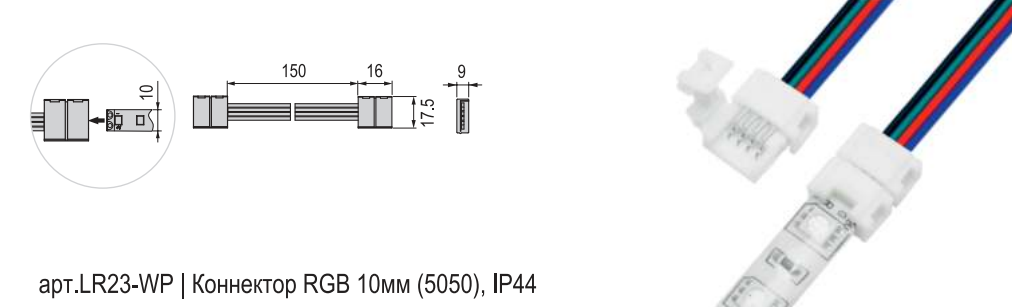

арт.LR23-WP | Коннектор RGB 10мм (5050), IP44

## КОННЕКТОРЫ IP20

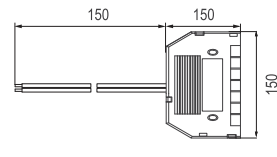

LC-LV04-B | Разветвитель для подключения до 4-х светильников 12-24V, 3А, с проводом 200 мм, IP20

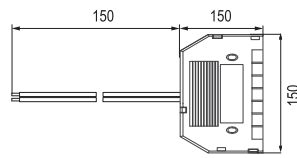

LC-LV06-B | Разветвитель для подключения до 6-и светильников 12-24V, 3А, с проводом 200 мм, IP20

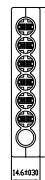
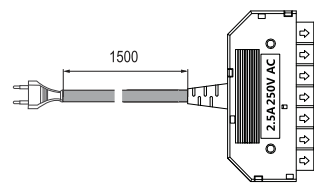

LC-HV06-EU-W | Разветвитель для подключения до 6-и светильников 220V, 2.5А с проводом 1,5м и вилкой EU, IP20

## СТЕНД "СВЕТОДИОДНЫЕ ЛЕНТЫ"

Артикул	Размеры
LC-MP-1350x650	1350x650x50мм



## СТЕНД "СВЕТОДИОДНЫЕ СВЕТИЛЬНИКИ"

Артикул	Размеры
LC-SCL-1350x650	1350x650x50мм



**1** Размер светодиодов:

2835

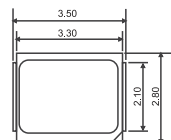

5050

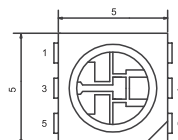

5730

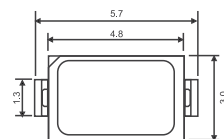

**2** Яркость светодиодов:

тип диода	световой поток
SMD 2835	15-18лм
SMD 5050	18-20лм
SMD 5730	20-22лм

**3** Цвет свечения:

Cool White - Холодный белый	(5500K-6000K)
White - Белый	(4000K-4500K)
Warm White- Теплый белый	(2700K-3000K)
Red - Красный	625нм
Green - Зеленый	525нм
Blue - Синий	470нм
RGB - Красный/зеленый/синий	625нм/525нм/470нм

**4** Степень защиты:

Система защиты IP (Ingress Protection Rating) - система классификации степеней защиты оболочки электрооборудования (electrical enclosure equipment) от проникновения твёрдых предметов и воды в соответствии с международным стандартом IEC 60529 (DIN 40050, ГОСТ 14254-96).

Маркировка степени защиты оболочки электрооборудования осуществляется при помощи международного знака защиты IP и двух цифр, первая из которых означает защиту от попадания твёрдых предметов, вторая - от проникновения воды.

Таблица степеней защиты

X	X - первая цифра Защита от проникновения инородных твердых предметов	X	X - вторая цифра Защита от проникновения инородных жидкостей
0	Защита отсутствует	0	Защита отсутствует
1	Защита от проникновения твердых объектов размером более 50мм; частей человеческого тела, таких как рук, ступни и т. д. или других инородных предметов размером не менее 50мм.	1	Защита от попадания вертикально падающих капель.
2	Защита от проникновения твердых объектов размером более 12мм; пальцев рук или других инородных предметов размером не менее 80мм.	2	Защита от попадания капель, объектов падающих сверху под углом к вертикали не более 15 (оборудование в нормальном положении).
3	Защита от проникновения твердых объектов размером более 2,5мм; инструментов, проволоки или других инородных предметов диаметром не менее 2,5мм.	3	Защита от попадания капель или струй, объектов падающих сверху под углом к вертикали не более 60 (оборудование в нормальном положении).
4	Защита от проникновения твердых объектов размером более 1мм; инструментов, проволоки или других предметов диаметром не менее 1мм.	4	Защита от попадания капель или брызг, падающих сверху под любым углом.
5	Частичная защита от проникновения пыли. Полная защита от всех видов случайного проникновения.	5	Защита от попадания струй воды, падающих под любым углом.
6	Полная защита от проникновения пыли и случайного проникновения.	6	Защита от попадания струй воды, падающих под давлением и под любым углом.
		7	Защита от попадания воды при временном погружении в воду. Вода не вызывает порчи оборудования при определенной глубине и времени погружения.
		8	Защита от попадания воды при постоянном погружении в воду. Вода не вызывает порчи оборудования при заданных условиях и неограниченном времени погружения.

**4** Степень защиты:

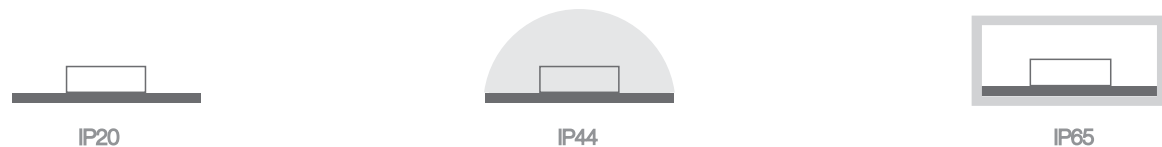

**IP 20** - Открытые светодиодные ленты для внутреннего освещения в нормальной незагрязненной среде.

**IP 44** - Полная защита от пыли, защита от капель воды. Не защищает от воды при длительном контакте.

**IP 65** - Полная защита от пыли, защита от капель или струй воды. Выдерживает краткое погружение в воду. Не допускается длительное нахождение в воде.

**5** Расчет мощности источника питания для светодиодной ленты:

Перед эксплуатацией необходимо правильно рассчитать потребляемую мощность светодиодной ленты. Мощность источника питания должна быть больше суммарной мощности подключаемой ленты и иметь запас в 20%. Для того, чтобы рассчитать мощность источника питания ( $P_{ип}$ , Вт) нужно, потребляемую мощность одного метра ленты ( $P_m$ , Вт/м) умножить на количество метров подключаемых к источнику питания ( $L$ , м), а после умножить все на коэффициент запаса  $K_3 = 1,20$ .

$$P_{ип} = P_m \times L \times K_3$$

**6** Схемы подключения одноцветной светодиодной ленты:

Схема 1.



Схема 2.



**6** Схема подключения RGB светодиодной ленты:

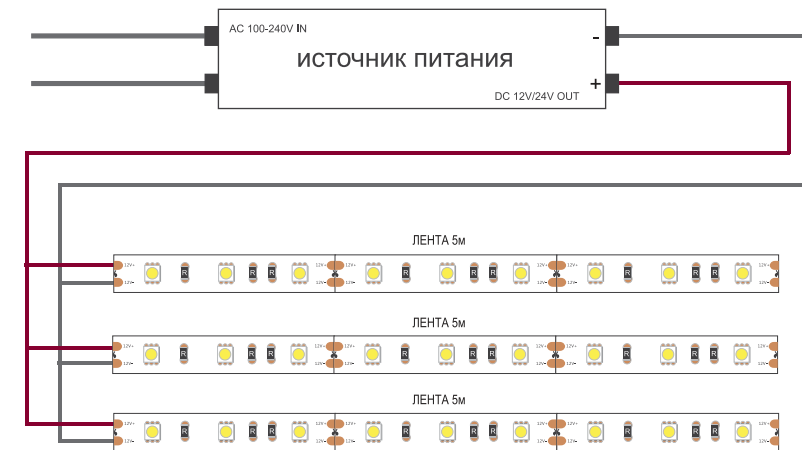
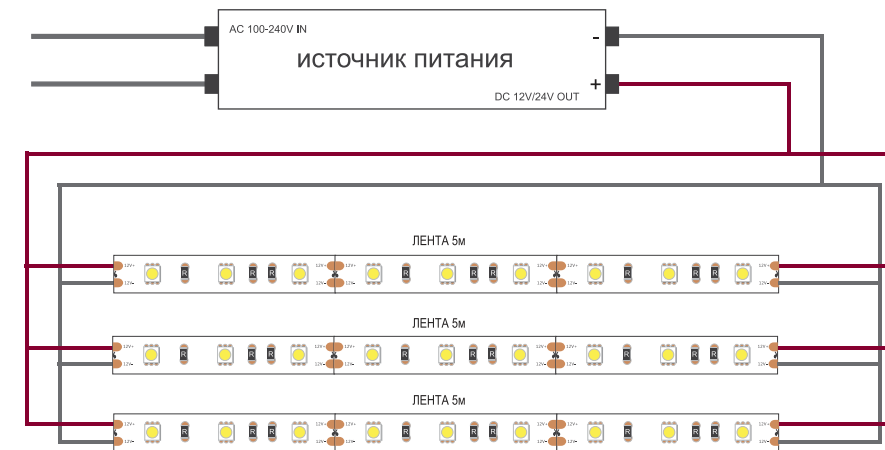
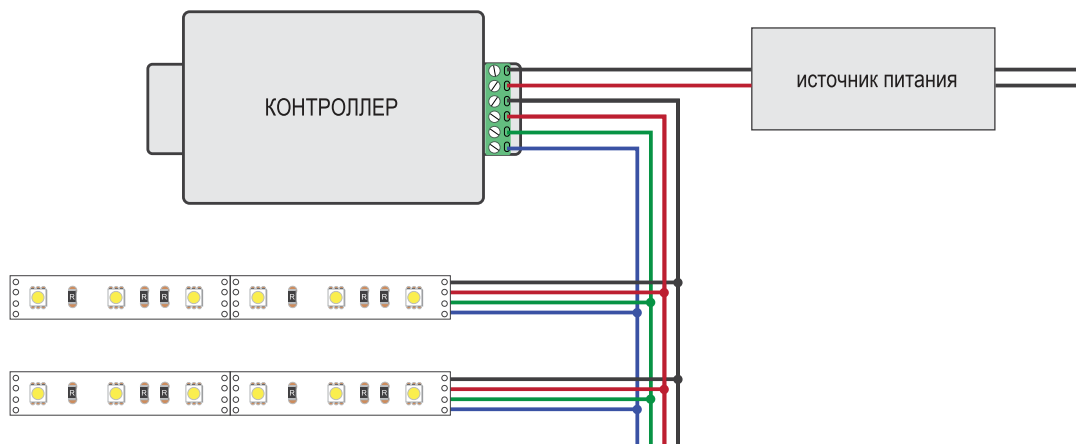

[www.led-crystal.ru](http://www.led-crystal.ru)